

Náhradní díly objednávejte podle objednacích kódů (uvedené ceny jsou bez DPH)

Obsah

1. Všeobecné náhradní díly	2
Termostaty a budíky	2
Elektroinstalace a koncové spínače	4
Konektory, pouzdro na pojistku	5
Vypínače a kondenzátory	7
Ventilátory	8
Oběžná kola a těsněnípod ventilátory	9
Vzduchové regulační klapky, regulátor tahu FR124	10
Servopohony	11
Dvířka, panty	12
Těsnící šňůry, uzávěry dvířek	13
Izolace dvířek, izolace pod hořák	14
Víka, víčka	15
Roztápěcí klapky	18
Přístrojové desky a kapoty	19
Clony	21
Brzdiče	22
Brzdiče, tmely	23
2. Zplynovací kotle na dřevo, polozplynovací kotle na dřevo, kotle na pelety, zemní plyn nebo ETO typ EP(L), SP(L), GSP(L)	29
Šamoty - střechy, kulové prostory	29
Tryska, šamoty topeniště, spaloavcí prostory	30
Těsnící šňůry, clony	34
3. Zplynovací kotle na uhlí, dřevo CxxS(T) a brikety DCxxRS	38
Šamoty - kulové prostory	38
Rošty	39
Roštová trubka, roštová páka a šamoty DCxxRS	40
4. Příslušenství	43
Příložný termostat, duální termostaty	43
Tlakoměry a teploměry	44
Kouřovody a omezovač tahu	45
Čistící nářadí a popelníky	46
Termoregulační, trojcestné a čtyřcestné ventily, servopohon	47
Laddomat 21,22	48
Čerpadla, zónové ventily, ventily pro chladicí smyčku	49
Ekvitermní regulace, GSM modul a regulátor	51
Regulace AC19, Moduly (AD01, AD02, AD03, AD04, AD08)	52
5. Nádrže na pelety	53
Nádrže na pelety 250, 500, 1000 litrů	53
Kompaktní nádrže na pelety AZPD a AZPU s dopravníky DRA25	54
6. Akumulační nádrže DH / DZ	55
7. Hořák na pelety ATMOS A25	58
Speciální díly pro hořák A25 v provedení pro kotle DCxxGSP	66
Díly pro pneumatické čištění hořák na pelety ATMOS A25	68
8. Hořák na pelety ATMOS A45	70
Díly pro pneumatické čištění hořák na pelety ATMOS A45	78
9. Hořák na pelety ATMOS A85 s pneumatickým čištěním	80
10. Hořák na pelety IWABO	89
11. Hořák na pelety ERATO GP20	92
12. Hořák na pelety ATMOS A50	95
13. Automatický odvod popela pro kotle DxxP	100
14. Pneumatická doprava pelet APS 250 (S) / APS 500	101
15. Hořák na extralehký opný olej (ELTO) a zemní plyn	104
16. Textilní zásobníky na pelety ATZ	105

1. Všeobecné náhradní díly



Regulační kotlový termostat

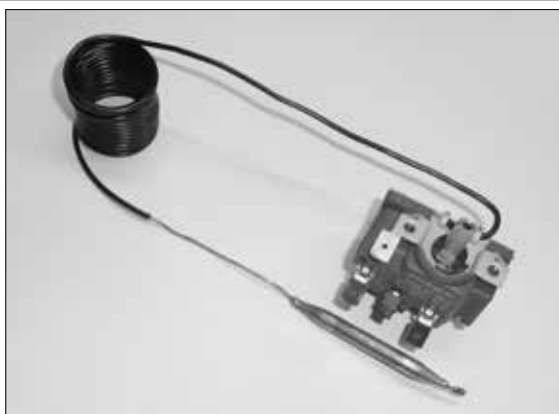

Bez kolečka

Kód: S0021 40 - 95°C – běžné provedení	<i>Cena:</i>
	<i>Váha:</i> 0,10 kg
Kód: S0024 40 - 95°C – pro DC75SE s delší kapilárou	<i>Cena:</i>
	<i>Váha:</i> 0,10 kg
Kód: S0022 do 110°C – vhodný pro zapojení s akumulátory	<i>Cena:</i>
	<i>Váha:</i> 0,10 kg
Kód: S0025 do 110°C – pro DC75SE s delší kapilárou (Švédské provedení)	<i>Cena:</i>
	<i>Váha:</i> 0,10 kg

Regulační termostat na čerpadlo



Bez kolečka

Kód: S0023 termostat na čerpadlo – tříkontaktní – s hřídelkou na kolečko	<i>Cena:</i>
0 - 95 °C - pro kotle DC15E, D15, D20, D30, D15P, D20P, D30P, D40P, D50P, DC15EP(L), DC14R	<i>Váha:</i> 0,10 kg
Kód: S0062 termostat na čerpadlo – tříkontaktní – bez hřídelky (na šroubovák) – 0 - 95 °C - pro kotle DC18SP(L), DC25SP(L), DC32SP(L), C18SP(L), KC25SP(L)	<i>Cena:</i>
	<i>Váha:</i> 0,10 kg

Spalinový termostat



Kód: S0031 -15 až 300°C – slouží k vypnutí ventilátoru po dohoření paliva	<i>Cena:</i>
	<i>Váha:</i> 0,10 kg
Kód: S0019 -15 až 300°C – pro DC75SE, DCxxGSX – s delší kapilárou	<i>Cena:</i>
	<i>Váha:</i> 0,10 kg
Kód: S0034 sada pro zabud. spal. termostatu do starého kotle	<i>Cena:</i>
	<i>Váha:</i> 0,10 kg
Kód: S0078 dvouokruhový od 2012 (od v.č. 242400) DCxxSP(L), DCxxGSP(L), C18SP(L), KC25SP(L)	<i>Cena:</i>
	<i>Váha:</i> 0,10 kg

Spalinový termostat bez hřídelky (0 - 300°C)

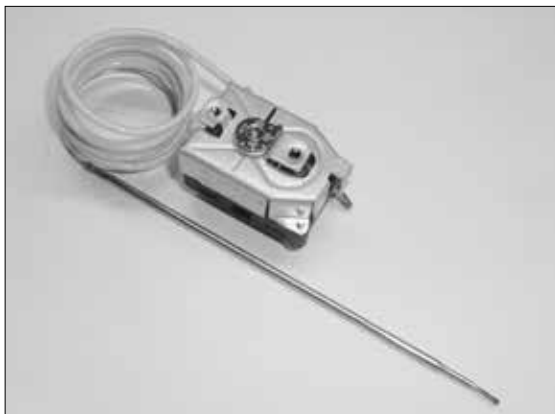

Kód: S0020 slouží k uzavření servoklapky Belimo po překročení nastavené teploty spalin - pro kotle DC18GSE - DC50GSE, DCxxGD	<i>Cena:</i>
	<i>Váha:</i> 0,08 kg

* uvedené ceny jsou bez DPH

Bezpečnostní termostat nevratný



Kód: S0061 90 - 110°C - jednookruhový
- standardní - umístěny na panelu kotle

Cena:
Váha: 0,12 kg

Kód: S0068 90 - 110°C - dvouokruhový -
umístěný na panelu kotle - určeno pro
kotle napelety např. DxxP, DCxxSP(L)/EP(L), od výrobní-
ho čísla 168800, DCxxGSP(L), C18SP(L), KC25SP(L)

Cena:
Váha: 0,12 kg

Tlakoměr - DC100



Kód: S0044 tlakoměr do panelu kotle
DC100, DC105S, DC150S

Cena:
Váha: 0,10 kg

Kolečko



Kód: S0032 kolečko pro termostaty na
panelu kotle

Cena:
Váha: 0,02 kg

Bezpečnostní termostat vratný TH480RB



Kód: S0051 98°C - zabudovaný v kotli -
staré provedení

Cena:
Váha: 0,10 kg

Teploměr

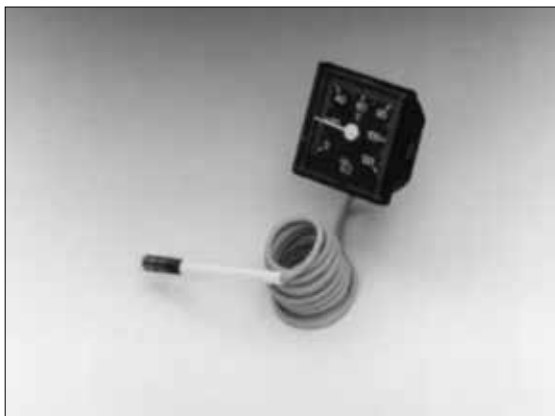

Kód: S0041 pro všechny kotle ATMOS

Cena:
Váha: 0,06 kg

Kód: S0056 pro DC75SE s delší kapilárou

Cena:
Váha: 0,12 kg

Termostat na čerpadlo



Kód: S0052 70°C - pevně nastavený - staré
exp. provedení - dále pro kotle DC100,
DC105S, DC150S, DC75SE - spínací

Cena:
Váha: 0,10 kg

Kód: S0053 90°C (95°C) - pevně nastavený
- exp. provedení - dále pro kotle DC100,
, DC105S, DC150S, DC75SE - bezpečnostní

Cena:
Váha: 0,10 kg

Průchodky

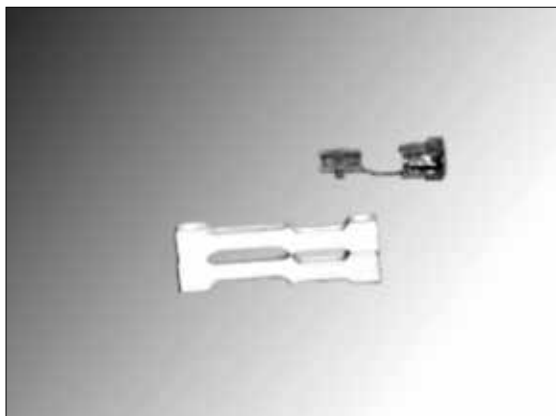

Kód: S0185 průchodka kruhová

Cena:

Váha: 0,04 kg

Kód: S0186 průchodka plochá

Cena:

Váha: 0,04 kg

Svorkovnice - nové provedení

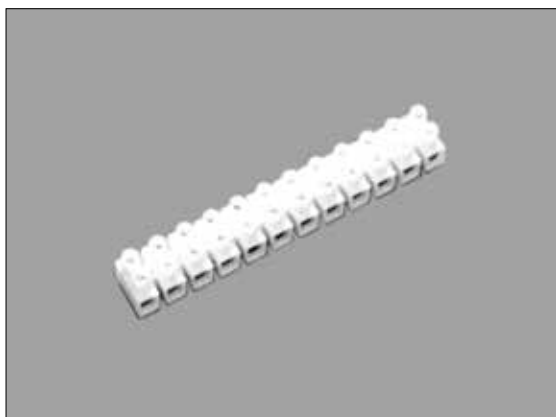

Kód: S0182 plastová svorkovnice

Cena:

Váha: 0,08 kg

Sada pro spínání čerpadla v kotlovém okruhu



Kód: S0516 sada je určena pro spínání

čerpadla v kotlovém okruhu spalínovým

termostatem umístěným v kotli. Skládá se z kabelu s

konektorem a bezpečnostního termostatu pro čerpadlo 95°C

Cena:

Váha: 0,28 kg

Elektroinstalace

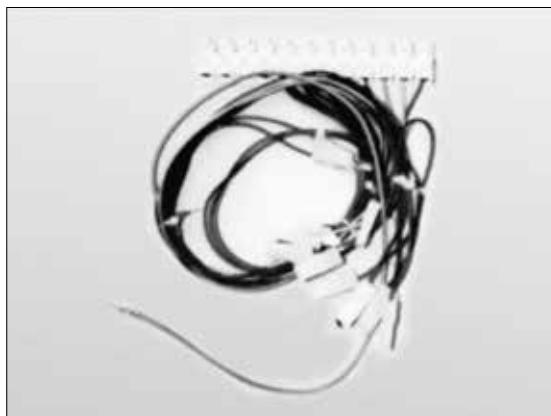

viz. tabulka č. 1 na str. 24

Propoj. kabeláž s koncovkami a svorkovnicí pro všechny typy kotlů včetně přívod. kabelu (flexa šňůry) a kabelu k ventilátoru

Kód: S0631 flexa šňůra 2,8 m - přívodní kabel se zástrčkou

Cena:

Váha: 0,17 kg

Kód: S0715 přívodní kabel 2,5 m s 3-pólovým konektorem pro připojení kotle nebo čerpadla – nové provedení

Cena:

Váha: 0,15 kg

Kód: S0611 přívodní kabel 2,5m bez konektoru

Cena:

Váha: 0,13 kg

Kód: S0612 propojovací kabel k čerpadlu 2,5m bez konektoru

Cena:

Váha: 0,10 kg

Koncový spínač s tlačítkem



Kód: S0094 pro DC15EP(L), DCxxSP(L), DCxxGSP(L), C18SP(L), KC25SP(L)

Cena:

Váha: 0,10 kg

Koncový spínač - DC100



Kód: S0075 určen jen pro kotel DC100, DC105S, DC150S

Cena:

Váha: 0,22 kg

Konektory pro přívod el. energie do kotle od 1.2.2008

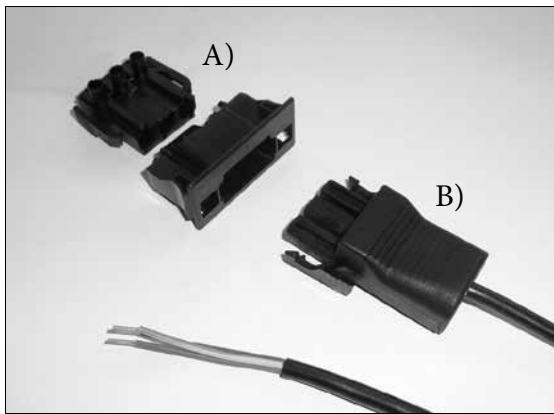

Kód: S0641 A) sameček s průchodkou	<i>Cena:</i>
	<i>Váha:</i> 0,01 kg
Kód: S0640 B) samička pro přívodní kabel	<i>Cena:</i>
	<i>Váha:</i> 0,01 kg
Kód: S0715 přívodní kabel do kotle - 2,5 m s konektorem typ B) (S0640)	<i>Cena:</i>
	<i>Váha:</i> 0,15 kg

Konektor automatického odvodu popela - červený

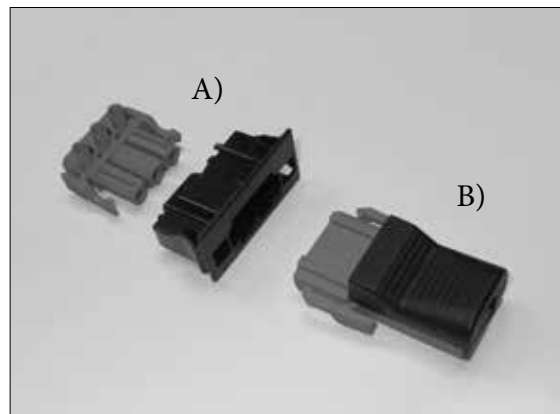

Kód: S1102 A) samička s průchodkou do kapoty kotle pro připojení automatického odpopelnění - červený - 3 pólový - kotle na pelety DxxP, Pxx	<i>Cena:</i>
	<i>Váha:</i> 0,01 kg
Kód: S1103 B) sameček pro kabel - 3 pólový	<i>Cena:</i>
	<i>Váha:</i> 0,01 kg

Kabel s konektorem pro ventilátor UCJ4Cxx

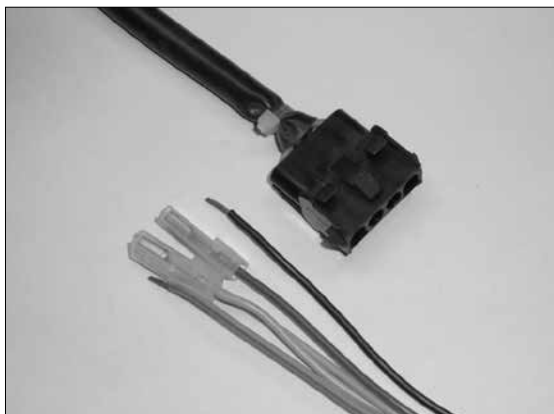

Kód: S0132 kabel s konektorem pro ventilátor UCJ4Cxx - pro projení z kapoty kotle do svorkovnice (mimo D80P, P80)	<i>Cena:</i>
	<i>Váha:</i> 0,10 kg

Konektor R3 a R4 pro kotle DCxxGSP(L)

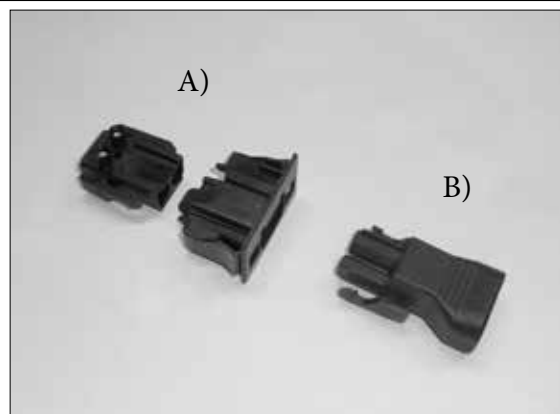

Kód: S1092 A) sameček s průchodkou - v kapotě kotle pro pomocné výstupy ventilátoru R3 a R4 - 2 pólový - pro kotle DCxxGSP(L)	<i>Cena:</i>
	<i>Váha:</i> 0,01 kg
Kód: S1093 B) samička pro kabel - 2 pólový	<i>Cena:</i>
	<i>Váha:</i> 0,01 kg

Konektor pro čerpadlo v kotlovém okruhu - bílý

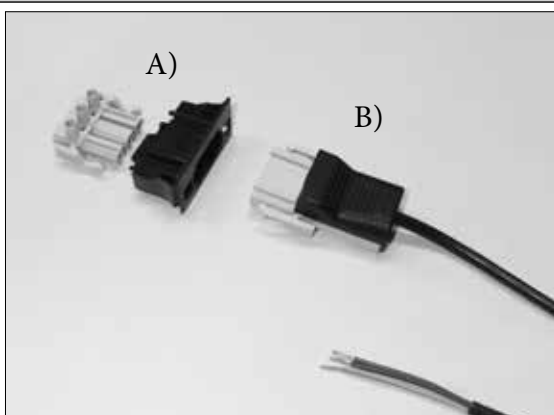

Kód: S0642 A) samička s průchodkou do kapoty kotle pro připojení čerpadla kolového okruhu - bílý - 3 pólový	<i>Cena:</i>
	<i>Váha:</i> 0,01 kg
Kód: S0644 B) sameček pro kabel - 3 pólový	<i>Cena:</i>
	<i>Váha:</i> 0,01 kg
Kód: S0716 B) sameček s kabelem - délka kabelu 2,5 m	<i>Cena:</i>
	<i>Váha:</i> 0,14 kg

Propojovací kabel R3 a R4 pro kotle DCxxGSP



Kód: S1084 přídavný propojovací kabel s 2-pinovými konektory (S1091 a S1093) R3 a R4 mezi kotle a hořákem	<i>Cena:</i>
	<i>Váha:</i> 0,16 kg

Konektory pro kotle s hořákem na pelety, LTO, nebo zemní plyn - do kapoty kotle

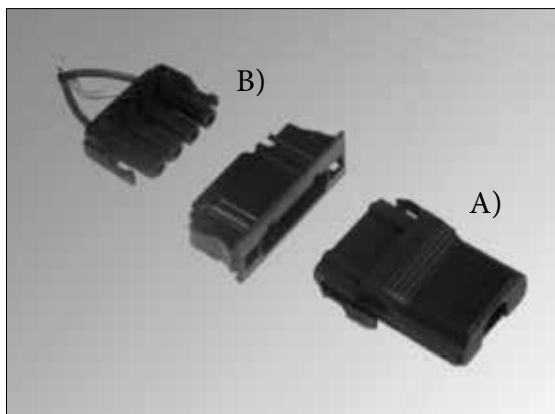

Kód: S0633 A) sameček na kabel - 4-pólový	<i>Cena:</i> <i>Váha:</i> 0,02 kg
Kód: S0632 B) samička do kotle - 4-pólový	<i>Cena:</i> <i>Váha:</i> 0,02 kg
Kód: S0901 A) sameček - 5-pólový	<i>Cena:</i> <i>Váha:</i> 0,02 kg
Kód: S0913 B) samička - 5-pólový	<i>Cena:</i> <i>Váha:</i> 0,02 kg

Konektor - klema - pro peletové kotle

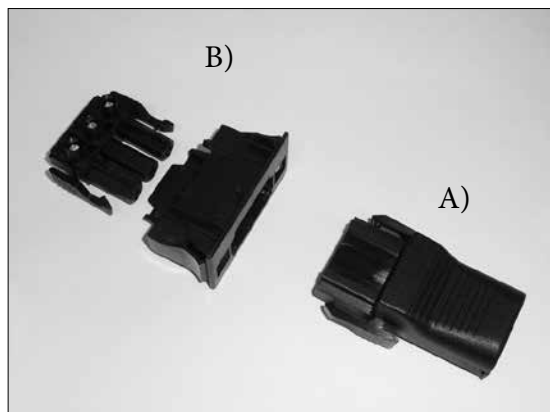

Kód: S0648 A) sameček - konektor s klemou - 3 pólový	<i>Cena:</i> <i>Váha:</i> 0,01 kg
Kód: S0646 B) samička s průchodkou do kapoty - 3 pólový	<i>Cena:</i> <i>Váha:</i> 0,01 kg

Konektor kompresoru pneumatického čištění

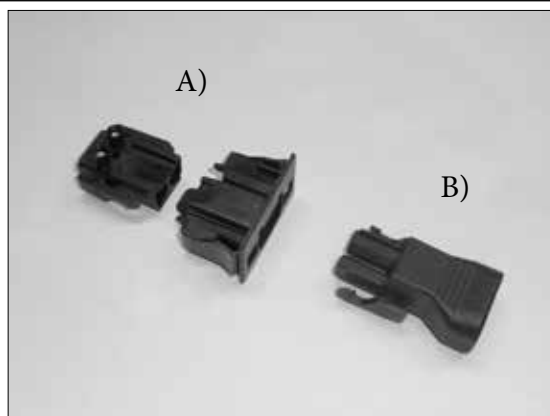

Kód: S1092 A) sameček s průchodkou - v kapotě kotle pro připojení kompresoru pneumatického čištění - 2 pólový - kotle na pelety D80P, P80	<i>Cena:</i> <i>Váha:</i> 0, 01 kg
Kód: S1093 B) samička pro kabel - 2 pólový	<i>Cena:</i> <i>Váha:</i> 0,01 kg

Konektor pro kotle s hořákem - do kapoty kotle

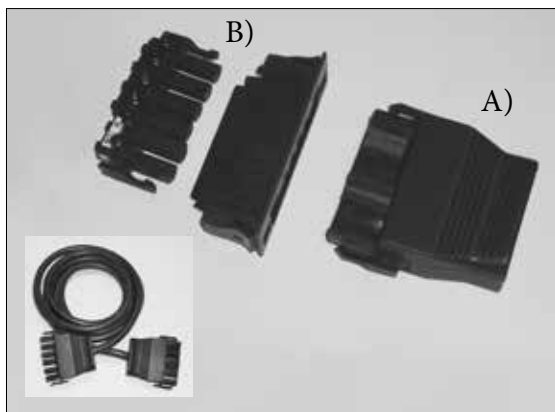

Kód: S0985 A) sameček s víčkem - 6-pólový konektor	<i>Cena:</i> <i>Váha:</i> 0,02 kg
Kód: S0986 B) samička s průchodkou - 6-pólový konektor	<i>Cena:</i> <i>Váha:</i> 0,02 kg
Kód: S0739 propojovací kabel mezi kotle a hořákem - 2,5 m - kompletní s konektory typ S0985 a S0991	<i>Cena:</i> <i>Váha:</i> 0,52 kg
Kód: S0994 B) samička - 6-pólový konektor na kabel pro kotle bez otvoru v kapotě pro konektor - (alternativa pro kód: S0986)	<i>Cena:</i> <i>Váha:</i> 0,02 kg

Pouzdro na pojistku a pojistka kotle



Kód: S0184 pouzdro na pojistku v kapotě kotle na pelety DxxP, DCxxSP(L), DCxxGSP(L), C18SP(L), KC25SP(L), kotle s elektronickou regulací ACD01	<i>Cena:</i> <i>Váha:</i> 0,01 kg
Kód: S0200 pojistka T6,3A/1500-typ H	<i>Cena:</i> <i>Váha:</i> 0,01 kg

Vypínač starý

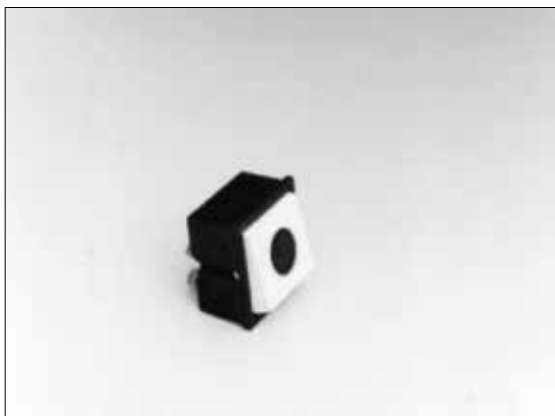

Kód: S0081 staré provedení *Cena:*
Váha: 0,06 kg

Kód: S0082 upevňovací pružinka vypínače *Cena:*
Váha: 0,01 kg

Vypínač nový



Kód: S0091 nové provedení – zelený *Cena:*
Váha: 0,04 kg

Kód: S0093 nové provedení – oranžový –
D20P, DC15EP(L) *Cena:*
Váha: 0,04 kg

Kód: S0096 přepínací vypínač (I, O, II)
DCxxSP(L), C18SP(L),
KC25SP(L), DCxxGSP(L) *Cena:*
Váha: 0,04 kg

Kód: S0098 dvojvypínač (dvojkolíbkový)
černý pro kotle na pelety DxxP *Cena:*
Váha: 0,04 kg

Kondenzátor radiálního ventilátoru 3μF



Kód: S0101 pro všechny tlačné radiální
ventilátory KORA *Cena:*
Váha: 0,06 kg

Kondenzátor odtahového ventilátoru



Kód: S0171 1μF - pro ventilátor UCJ4C52 *Cena:*
Váha: 0,06 kg

Kód: S0173 2μF - pro ventilátor UCJ4C82,
UCJ4C82B, UCJ4C102 (J22RR552) *Cena:*
Váha: 0,06 kg

Kód: S0175 4μF - pro ventilátor
UCJ4C52A – 120V *Cena:*
Váha: 0,06 kg

Náhradní ložisko pro ventilátor



Kód: S0142 náhradní ložisko pro odtahový
ventilátor UCJ4C52 - není určeno pro
běžné uživatele - nelze snadno vyměnit *Cena:*
Váha: 0,02 kg

Ventilátor – Mezaxial



Kód: S0111 pro staré provedení kotlů –
ventilátor bez kondenzátoru *Cena:*
Váha: 0,96 kg

Tlakový ventilátor RATAS 3132



Kód: S0121 - pro kotle DC40G, DC50, C30, C40 staré provedení
- nahrazuje 120/35 Kora

<i>Cena:</i>
<i>Váha:</i> 2,90 kg

Radiální ventilátor – Kora



Kód: S0121 120/35 – nahrazen radiál. vent. RATAS – pro kotle DC40G, DC50, C30, C40 staré provedení

<i>Cena:</i>
<i>Váha:</i> 2,90 kg

Kód: S0122 120/45 – pro DC70S (DC80)

<i>Cena:</i>
<i>Váha:</i> 2,16 kg

Kód: S0123 120/55 – pro DC100

<i>Cena:</i>
<i>Váha:</i> 2,22 kg

Odtahový ventilátor UCJ4C102 (J22RR552)

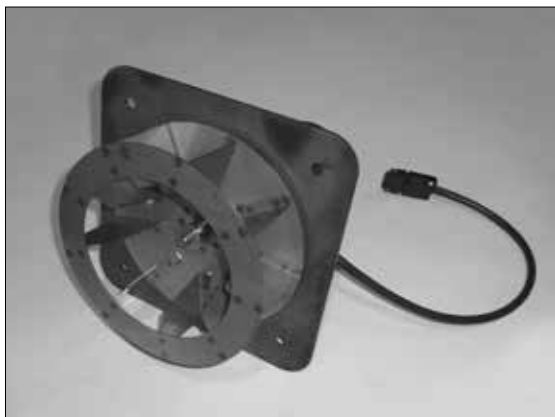

Ventilátor J22RR552 – dodáván s kondenzátorem 2 μ F

Kód: S0150 motor s oběžným kolem \varnothing 200/65 a deskou - pro kotle DC105S, DC150S

<i>Cena:</i>
<i>Váha:</i> 5,78 kg

Kód: S0153 samotný motor ventilátoru - pro kotle DC105S, DC150S

<i>Cena:</i>
<i>Váha:</i> 3,52 kg

Odtahový ventilátor UCJ4C52 / UCJ4C52A-USA

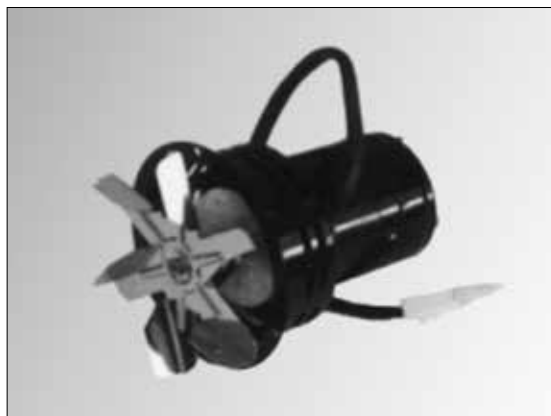

Ventilátor UCJ4C52 – dodáván s kondenzátorem 1 μ F

Kód: S0131 samostatný motor 230V/50Hz – pro kotle DC18S – DC50S, C18S – C50S, ACxxS, DC18SP(L) – DC32SP(L), DC18GSE – DC50GSE, DC22SX – DC40SX, DxxP, Pxx, DCxxRS, DC50GSX, DC60GSX3, DCxxGS, GSxx, GSXxx

<i>Cena:</i>
<i>Váha:</i> 2,64 kg

Motor 120V/60Hz (USA) - dodáván s kondenzátorem 4 μ F

Kód: S0135 samostatný motor pro Ameriku 120V/60Hz – pro kotle DC18S – DC50S, C18S – C50S, ACxxS, DC18SP(L) – DC32SP(L), DC18GSE – DC50GSE, DC22SX – DC40SX, DxxP, Pxx, DCxxRS, DC50GSX, DC60GSX, DCxxGS, GSxx, GSXxx

<i>Cena:</i>
<i>Váha:</i> 4,00 kg

- ventilátor 230V/50Hz s kondenzátorem, deskou a těsněními

Kód: S0133 motor s oběžným kolem \varnothing 150 mm, deskou a těsněními

<i>Cena:</i>
<i>Váha:</i> 3,98 kg

Kód: S0134 motor s otevřeným oběžným kolem \varnothing 175 mm, deskou a těsněními

<i>Cena:</i>
<i>Váha:</i> 4,10 kg

Kód: S0139 motor s uzavřeným oběžným kolem \varnothing 175 mm, deskou a těsněními - (DC50SE, DC50S, DC50GSX, DC60GSX, DC50GSE, C40S, C50S)

<i>Cena:</i>
<i>Váha:</i> 4,30 kg

Odtahový ventilátor UCJ4C82 / UCJ4C82B



Ventilátor UCJ4C82 je určen jen pro kotle DC75SE a DC70GSX – dodáván s kondenzátorem 2 μ F

Kód: S0136 samostatný motor pro kotel DC75SE, DC70GSX

<i>Cena:</i>
<i>Váha:</i> 3,28 kg

Kód: S0138 motor s oběžným kolem \varnothing 200 mm a deskou

<i>Cena:</i>
<i>Váha:</i> 5,42 kg

Ventilátor UCJ4C82B se snímačem otáček pro kotle D80P, P80 – dodáván s kondenzátorem 2 μ F

Kód: S0148 samostatný motor pro kotel D80P, P80

<i>Cena:</i>
<i>Váha:</i> 3,36 kg

Kód: S0149 motor s oběžným kolem \varnothing 200 mm a deskou

<i>Cena:</i>
<i>Váha:</i> 5,50 kg

Oběžné kolo odtahového vent. – malé – Ø 150 mm

Kód: S0141 pro kotle: DC18S, DC22S, DC25S, DC30SE, DC22SX, DC30SX, DC20GS, DC25GS, GS20, GS25, C18S, AC(KC)16S, AC(KC)25S, DC18GSE, DC22GSE, DC25GSE, D31P, P31, DC18SP(L), DC25SP(L), DC25GSP(L), C18SP(L), KC25SP(L)	Cena:
	Váha: 0,10 kg

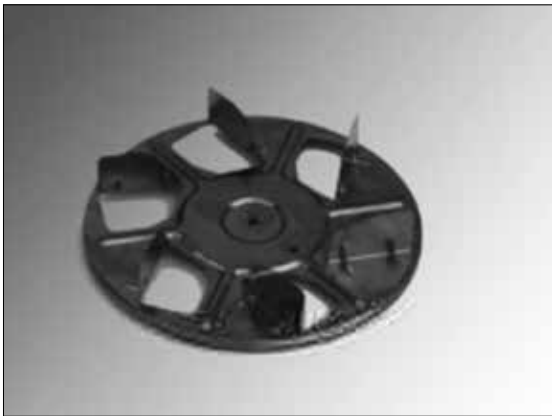
Oběžné kolo odtahového vent. – velké Ø 175 mm

Kód: S0151 určeno pro kotle ATMOS: DC32S, DC50S, DC40SX, DC32GS, DC40GS, GS32, GS40, C20S, C30S, C80S, AC(KC)35S, DC24RS, DC30RS, DC30GSE, DC40GSE, D20P, D30P, D40P, D50P, P20, P30, P40, P50, DC32SP(L), DC30GSP(L)	Cena:
	Váha: 0,18 kg

Oběžné kolo Ø 175 mm, Ø 200 mm – uzavřené

Kód: S0154 oběžné kolo Ø 175 mm, pro DC50SE, DC50S, C40S, C50S, DC50GSE, DC50GSX, DC60GSX, D50P (D45P), P50, AC(KC)45S	Cena:
	Váha: 0,38 kg
Kód: S0190 oběžné kolo Ø 200/52 mm, pro DC75SE, DC70GSX, D80P, P80	Cena:
	Váha: 0,72 kg
Kód: S0166 oběžné kolo pro - DC105S, DC150S, Ø 200/65 mm - uzavřené	Cena:
	Váha: 0,82 kg

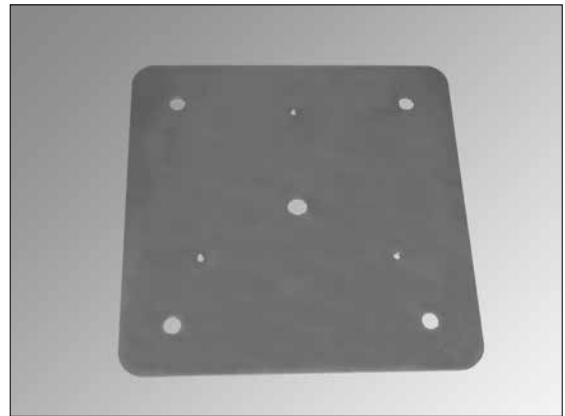
Deska odtahového ventilátoru

Kód: S0959 deska pro odtahový ventilátor - typ UCJ4C52	Cena:
	Váha: 1,00 kg
Kód: S0961 deska pro odtahový ventilátor - typ UCJ4C82, UCJ4C102	Cena:
	Váha: 1,10 kg

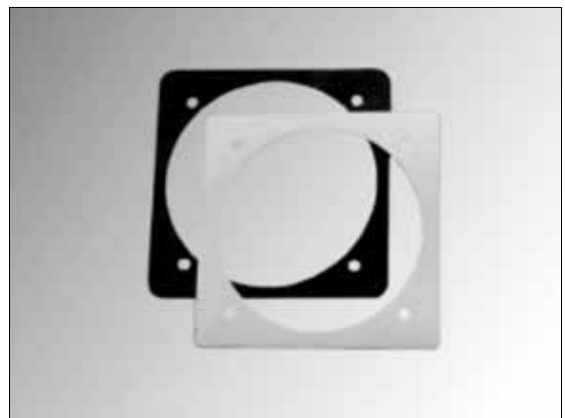
Velká těsnění odtahového ventilátoru

Kód: S1139 NOVÉ těsnění pod ventilátor UCJ4C52 - od 1.3.2017 Sibralový papír s vermikulitem - tloušťka 4 mm 2 kusy na kotel	Cena:
	Váha: kg
Kód: S1140 NOVÉ těsnění pod ventilátor - od 1.3.2017 DC75SE, DC70GSX, D80P, P80, (ventilátor UCJ4C82(B)) DC105S, DC150S - (ventilátor UCJ4C102) Sibralový papír s vermikulitem - tloušťka 4 mm 2 kusy na kotel	Cena:
	Váha: kg
Kód: S0162 šedočervené (ventilátor UCJ4C52)	Cena:
	Váha: 0,06 kg
Kód: S0163 sibralový papír – bílé (ventilátor UCJ4C52)	Cena:
	Váha: 0,06 kg
Kód: S0167 šedočervené pro kotel DC75SE, DC70GSX, D80P, P80, (vent. UCJ4C82(B)) DC105S, DC150S - (vent. UCJ4C102)	Cena:
	Váha: 0,06 kg
Kód: S0168 sibralový papír - bílé pro kotel DC75SE, DC70GSX, D80P, P80 (UCJ4C82(B)) DC105S, DC150S - (vent. UCJ4C102)	Cena:
	Váha: 0,06 kg

Malé těsnění odtahového ventilátoru

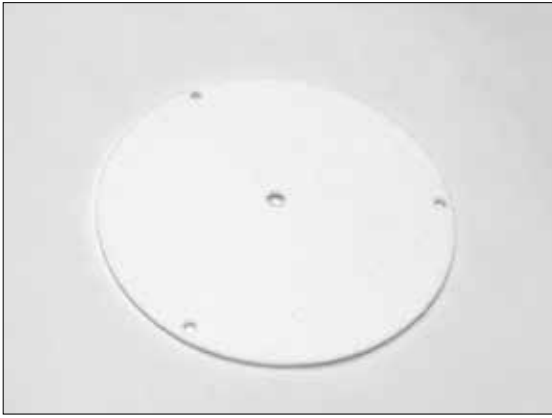

Kód: S0161 mezi motor a desku odtah. ventilátoru *Cena:*
Váha: 0,02 kg

Kód: S0161 těsnění, které se lepí na regulační klapku u kotlů na pelety, kotlů s úpravou pro hořák a kotlů DCxxSP(L) *Cena:*
Váha: 0,02 kg

Kryt pod klapku



Kód: S0271 pro všechny kotle ATMOS mimo DC100 - plastový *Cena:*
Váha: 0,06 kg

Kód: S0956 pro všechny kotle ATMOS se zabudovaným hořákem do vrchních dvířek zplyňovacího kotle - kovový *Cena:*
Váha: 0,32 kg

Regulátor tahu FR 124



Kód: S0011 pro kotle od 15 do 80 kW *Cena:*
Váha: 0,40 kg

Kód: S0012 náhradní termostat pro FR 124 *Cena:*
Váha: 0,04 kg

Uzavírací mechanismus - šoupátko

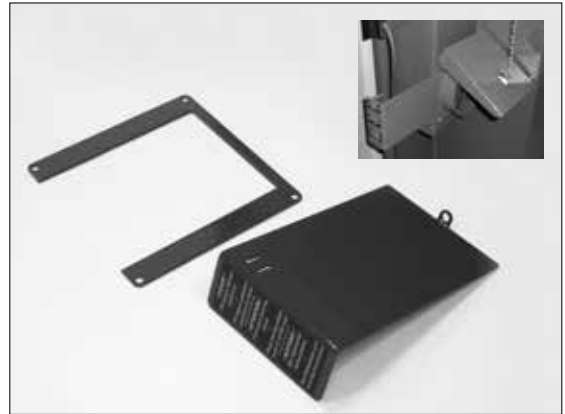

Pro zplyňovací kotle se zabudovaným hořákem ve vrchních dvířkách a pneumatickým čištěním hořáku

Kód: H0535 pro kotle: DC18S, DC22S, DC25S, DC30SX, C18S, C20S, C25ST, C30S, C32ST, C40S, AC25S, AC35S, KC25S, KC35S, DC30RS *Cena:*
Váha: 0,34 kg

Kód: H0537 pro kotle: DC30SE, DC32S, DC40SX, DC50S *Cena:*
Váha: 0,36 kg

Regulační klapka

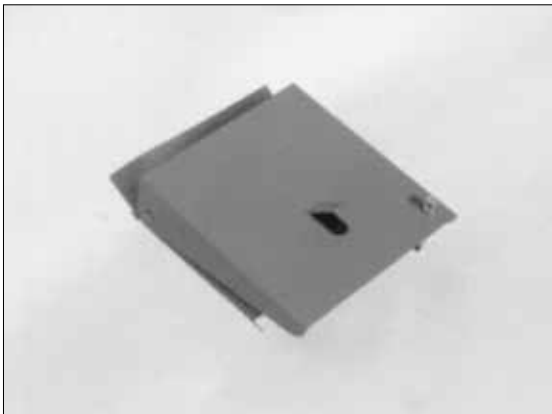

Kód: S0281 pro všechny typy kotlů ATMOS – mimo DC100, DC50SE (nově) *Cena:*
Váha: 0,32 kg

Kód: S1141 s ramínkem - pro kotle DxxP a Pxx *Cena:*
Váha: 0,38 kg

Škrťící hrdlo průměr 70 mm pod regulační klapku



Kód: S0287 stará varianta určená pro kotle DC18S, C18S, DC20GS, GS20 *Cena:*
Váha: 0,68 kg

Silikonové těsnění regulační klapky - DCxxGSP(L)

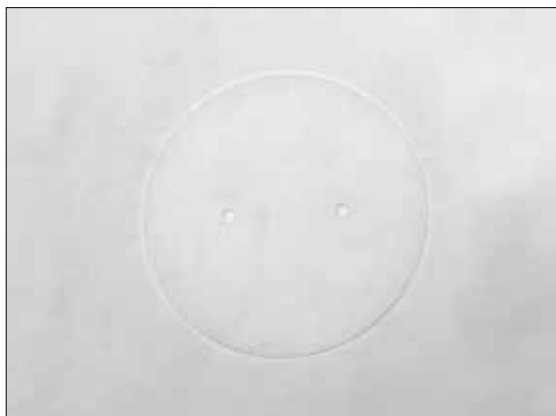

Kód: S1050 silikonové těsnění regulační klapky ovládané pomocí servopohonu Belimo kotlů DCxxGSP(L)	<i>Cena:</i>
	<i>Váha:</i> 0,01 kg

Servopohon Belimo s pružinou - DC105S, DC150S



Kód: P0083 servopohon Belimo s pružinou – pro DC105S, DC150S	<i>Cena:</i>
	<i>Váha:</i> 1,72 kg

Regulační klapka se servopohonem - GSE, GSP(L)

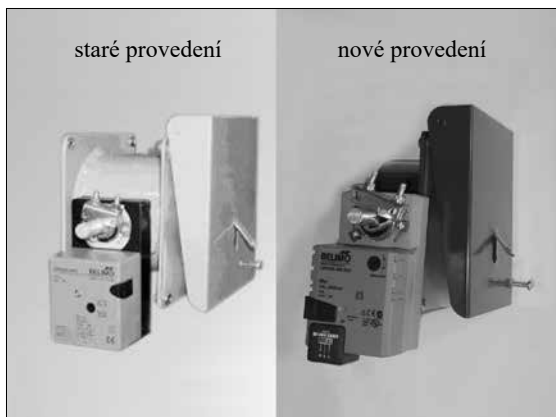

Kód: P0086 sevpohon Belimo (mimo DCxxGSP(L))	<i>Cena:</i>
	<i>Váha:</i> 0,54 kg
Kód: P0072 sevpohon Belimo pro kotle DCxxGSP(L) (LM230A-S-C10/200.1)	<i>Cena:</i>
	<i>Váha:</i> 0,55 kg
Kód: S0257 mechanická klapka s hřídelkou – staré provedení DC22GSE, DC25GSE, DC30GSE, DC40GSE, DC50GSE, DCxxGSX, GSXxx	<i>Cena:</i>
	<i>Váha:</i> 2,32 kg
Kód: S0268 mechanická klapka s hřídelkou – nové integrované provedení DC22GSE, DC25GSE, DC30GSE, DC40GSE, DC50GSE, DCxxGSX, GSXxx	<i>Cena:</i>
	<i>Váha:</i> 2,40 kg
Kód: S0294 mechanická klapka s hřídelkou a silikoným těsněním – integrované provedení - pro kotle DCxxGSP(L)	<i>Cena:</i>
	<i>Váha:</i> 2,50 kg
Kód: S0272 mechanická klapka s hřídelkou – integrované provedení pro DC18GSE	<i>Cena:</i>
	<i>Váha:</i> 2,20 kg

Regul. klapka se servopohonem s pružinou – DC50SE



Kód: P0085 určeno pro DC50SE - nahrazuje regulátor tahu FR124 s klapkou - komplet	<i>Cena:</i>
	<i>Váha:</i> 4,08 kg
Kód: P0083 servopohon Belimo s pružinou – samostatný	<i>Cena:</i>
	<i>Váha:</i> 1,72 kg
Kód: S0256 samotná mechanická klapka	<i>Cena:</i>
	<i>Váha:</i> 2,30 kg

Dvířka malá kompl. (s rámečkem) – staré provedení



Kód: S0191 pro kotle s litinovým rámečkem přišroubovaným k tělesu kotle (pro těsnící šňůru 14 x 14) - do roku 1996	<i>Cena:</i>
	<i>Váha:</i> 19,00 kg

Panty a jejich příslušenství

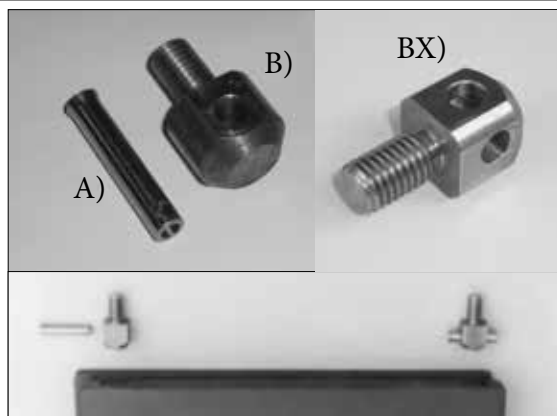

Kód: S0221 2x šroub a 2x kolík - sada	<i>Cena:</i>
	<i>Váha:</i> 0,20 kg
Kód: S0222 A) 1x samotný kolík Ø 8x40 (8x43)	<i>Cena:</i>
	<i>Váha:</i> 0,02 kg
Kód: S0223 B) 1x samotný šroub pantu	<i>Cena:</i>
	<i>Váha:</i> 0,08 kg
Kód: S1109 BX) 1x samotný šroub pantu excentrický - servisní provedení	<i>Cena:</i>
	<i>Váha:</i> 0,08 kg

Dvířka malá kompl. bez rámečku – nové provedení



Kompletní s kličkou a návlekmem, s dvěma panty a dvěma kolíky - bez těsních šňůr a sibralu

Kód: S0201 vrchní pravé	<i>Cena:</i>
	<i>Váha:</i> 12,44 kg
Kód: S0202 vrchní levé	<i>Cena:</i>
	<i>Váha:</i> 12,44 kg
Kód: S0203 spodní pravé	<i>Cena:</i>
	<i>Váha:</i> 12,44 kg
Kód: S0204 spodní levé	<i>Cena:</i>
	<i>Váha:</i> 12,44 kg

Dvířka velká kompletní (bez rámečku)



Vrchní dvířka DC100, DC105S, DC150S, D14P - D31P, P14, P21, P25, P31, DCxxGSX, GSXxx, D21, DC75SE – nové provedení

Kód: S0461 pravá vrchní	<i>Cena:</i>
	<i>Váha:</i> 14,24 kg
Kód: S0460 levá vrchní	<i>Cena:</i>
	<i>Váha:</i> 14,24 kg
Kód: S1143 pravá spodní DC105S, DC150S	<i>Cena:</i>
	<i>Váha:</i> 14,24 kg
Kód: S1142 levá spodní DC105S, DC150S	<i>Cena:</i>
	<i>Váha:</i> 14,24 kg

Dvířka kompletní (bez rámečku) s otvorem pro hořák na pelety, ETO nebo zemní plyn



Kód: S0458 velká - levá spodní KC25SP(L), C18SP(L), DCxxSP(L), EP(L), DCxxGSP(L)	<i>Cena:</i>
	<i>Váha:</i> 14,38 kg
Kód: S0459 velká - pravá spodní KC25SP(L), C18SP(L), DCxxSP(L), EP(L), DCxxGSP(L)	<i>Cena:</i>
	<i>Váha:</i> 14,38 kg
Kód: S0417 malá – levá vrchní pro hořák A25	<i>Cena:</i>
	<i>Váha:</i> 11,30 kg
Kód: S0416 malá – pravá vrchní pro hořák A25	<i>Cena:</i>
	<i>Váha:</i> 11,30 kg
Kód: S0419 malá – levá vrchní pro hořák A45	<i>Cena:</i>
	<i>Váha:</i> 11,92 kg
Kód: S0420 malá – pravá vrchní pro hořák A45	<i>Cena:</i>
	<i>Váha:</i> 11,92 kg

Těsnící šňůra 14x14 – pro staré provedení dvířek



Kód: S0231 pro staré provedení dvířek s
litinovým rámečkem

Cena:
Váha: 0,22 kg

Těsnící šňůra 18x18 – pro nové provedení dvířek



Kód: S0241 pro dvířka **malá** kompletní
bez litinového rámečku

Cena:
Váha: 0,40 kg

Kód: S0240 pro dvířka **velká** kompletní
bez litinového rámečku

Cena:
Váha: 0,40 kg

Uzávěr čistících dvířek pro peletové kotle



Kód: S1088 kompletní uzávěr čistících
dvířek pro kotle na pelety

Cena:
Váha: 0,32 kg

Kompletní uzávěr - (kolečko, vačka, čočka, páčka, návlek. kuliček, 2x M12)

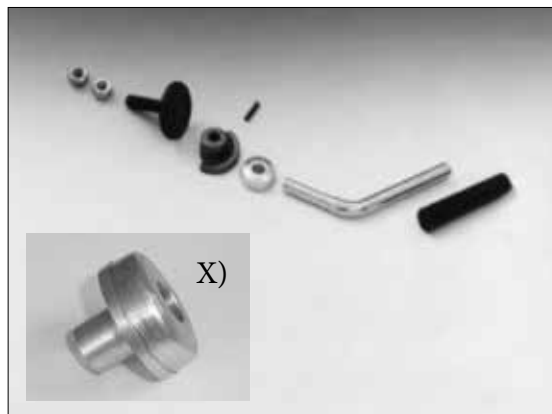

Kód: S0211 pro levé provedení dvířek
– kompletní

Cena:
Váha: 0,58 kg

Kód: S0212 pro pravé provedení dvířek
– (základní provedení) – kompletní

Cena:
Váha: 0,58 kg

Kód: C0020 vačka – excentr - pravý

Cena:
Váha: 0,14 kg

Kód: C0025 vačka – excentr - levý

Cena:
Váha: 0,14 kg

Kód: S0213 návlek na kliku – samotný

Cena:
Váha: 0,22 kg

Kód: S0218 kuliček Ø 4x25

Cena:
Váha: 0,01 kg

Kód: S0220 kolečko – samostatné

Cena:
Váha: 0,14 kg

Kód: S0169 čočka

Cena:
Váha: 0,08 kg

Kód: S1108 X) čočka uzávěru s pouzdrem
- servisní provedení (nové pouzdro)

Cena:
Váha: 0,08 kg

Uzávěr pro kotle SP(L), GSP(L)



Kód: S1047 kompletní uzávěr pravých
velkých dvířek DCxxSP(L), C18SP(L)
DCxxGSP(L), KC25SP(L)

Cena:
Váha: 0,60 kg

Kód: S1046 kompletní uzávěr levých
velkých dvířek DCxxSP(L), C18SP(L)
DCxxGSP(L), KC25SP(L)

Cena:
Váha: 0,60 kg

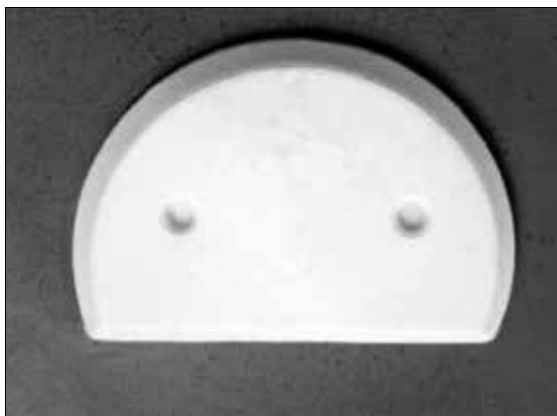
Sibral – izolace dvířek – velký - silný

Kód: S0264 sibral bez otvoru pro vrchní dvířka – DC100, DC105S, DC150S, DC75SE, DCxxGSX, GSXxx, D14P - D31P, P14 - P31, D21 tloušťka 42 mm se šrouby M6x45 + 2 podložky

Cena:
Váha: 1,66 kg

Kód: S0263 samotný sibral bez otvoru pro vrchní dvířka, tloušťka 42 mm - DC100, DC105S, DC150S DC75SE, DCxxGSX, GSXxx, D14P - D31P, P14 - P31, D21

Cena:
Váha: 1,65 kg

Kód: S1185 sibral bez otvoru pro spodní dvířka tloušťka 42 mm – DC105S, DC150S se šrouby M6x80 (S0729) + 2x podložky (S0782)

Cena:
Váha: 1,67 kg

Sibral – izolace dvířek – silný – s otvorem pro hořák na pelety

Kód: S0266 velký – do velkých spodních dvířek kotle DCxxSP, EP, C18SP, KC25SP, DCxxGSP

Cena:
Váha: 1,32 kg

Kód: S0517 malý – do malých vrchních dvířek zplyňovacího kotle s úpravou pro hořák na pelety - hořák A25

Cena:
Váha: 0,90 kg

Kód: S1087 (2 ks - půlměsíc) do malých vrchních dvířek zplyňovacího kotle s úpravou pro hořák na pelety - hořák A45

Cena:
Váha: 0,60 kg

Kód: S0938 nerezová clona do malých vrchních dvířek zplyňovacího kotle s úpravou pro hořák na pelety - hořák A45

Cena:
Váha: 0,56 kg

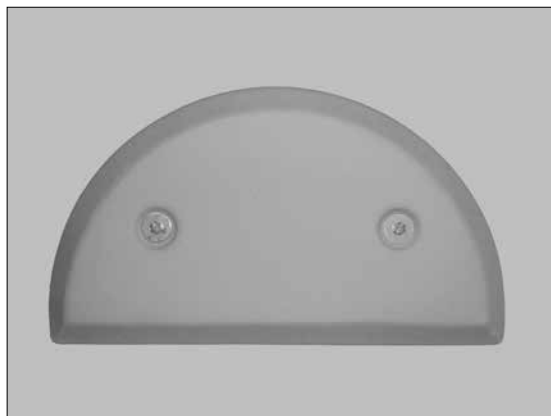
Sibral – izolace dvířek – malý - silný

Kód: S0261 tloušťka 42 mm – jako příslušenství jsou dodávány šrouby 2x M6x45 (S0728) + 2x podložky (S0782)

Cena:
Váha: 1,48 kg

Kód: S0262 samotný sibral tl. 42 mm

Cena:
Váha: 1,38 kg

Sibral – izolace dvířek – malý - slabý

Kód: S0251 tloušťka 32 mm – jako příslušenství jsou dodávány šrouby 2x M6x65 + 2x podložky - pro kotle s kulovým prostorem a clonou dvířek (půlměsíc - DC0021)

Cena:
Váha: 1,10 kg

Kód: S1147 tl. 32 mm - se šrouby M6x35 do vrchních dvířek pro kotle CxxS/ST

Cena:
Váha: 1,09 kg

Kód: S0252 samotný sibral - tloušťka 32 mm

Cena:
Váha: 1,08 kg

Sibral – izolace dvířek – velký – silný – DCxxSPL (EPL), C18SPL, KC25SPL, DCxxGSPL

Kód: S0265 s dírou pro hořák na olej nebo zemní plyn

Cena:
Váha: 1,54 kg

Deska pro uchycení hořáku na zemní plyn nebo ELTO



Kód: S0457 pro kotle DC15EPL, C18SPL, KC25SPL, DCxxSPL, DCxxGSPL, *Cena:*
Váha: 1,40 kg

Kryt dvířek na zaslepení otvoru pro hořák

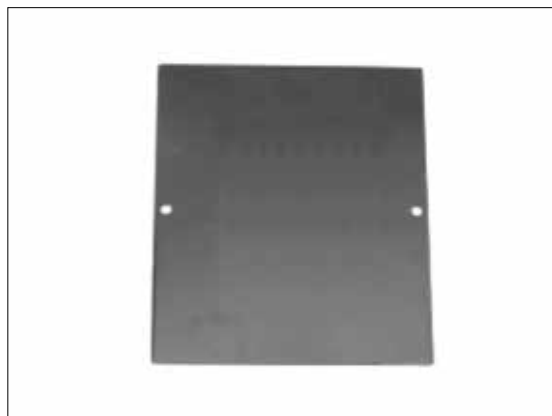

Kód: S0491 pro kotle DC15EP(L), C18SP(L), KC25SP(L), DCxxSP(L), DCxxGSP(L) *Cena:*
Váha: 0,70 kg

Izolace pod desku sloužící k uchycení hořáku na zemní plyn, nebo ELTO ke kotli



Kód: S0253 měkký sibal *Cena:*
Váha: 0,25 kg

Sibralová spalovací komůrka pro topení olejem u kotlů DxxP



Kode: S0291 sibalová kostka s nerezovým rámečkem - sada *Cena:*
Váha: 0,36 kg

Izolace pod hořák na pelety pro kotle SP (EP), GSP a s hořákem ve vrchních dvířkách



Kód: S0164 izolace mezi hořák a kotel – sibal – pro SP(EP), GSP a pro zplynovací kotle s hořákem na pelety ve vrchních dvířkách s hořákem A25 (staré provedení) *Cena:*
Váha: 0,18 kg

Kód: S0140 izolace mezi hořák a kotel – sibal – pro zplynovací kotle s hořákem na pelety ve vrchních dvířkách s hořákem A45 *Cena:*
Váha: 0,10 kg

Čistící dvířka trubkovnice pro kotle na pelety D15P - D80P, P15 - P80



Kód: S1104 dvířka trubkovnice pro kotle D15P - D50P, P15 - P50 *Cena:*
Váha: 8,33 kg

Kód: S1112 těsnící šňůra čistících dvířek pro kotle D15P - D50P, P15 - P50 *Cena:*
Váha: 0,36 kg

Kód: S1105 dvířka trubkovnice pro kotle D80P, P80 *Cena:*
Váha: 9,65 kg

Kód: S1113 těsnící šňůra čistících dvířek pro kotle D80P, P80 *Cena:* 195,xx
Váha: 0,42 kg

Těsnící šňůra pro hořák do rámečku - DxxP, Pxx

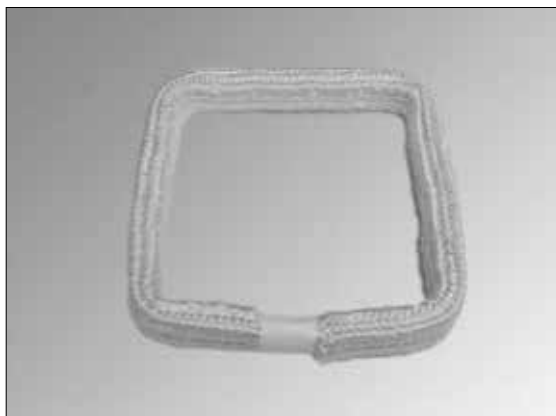

Kód: S0165 těsnící šňůra 18 x 32 mm – do rámečku – D15P, D20P, D14-25P, P14-25	<i>Cena:</i> <i>Váha:</i> 0,38 kg
Kód: S0174 těsnící šňůra 18 x 32 mm – do rámečku – D30P, D40P, D50P, D31P, P30, P40, P50, P31	<i>Cena:</i> <i>Váha:</i> 0,42 kg
Kód: S0152 těsnící šňůra 18 x 32 mm – do rámečku – D80P, P80	<i>Cena:</i> <i>Váha:</i> 0,54 kg
Kód: S0177 těsnící šňůra 16 x 16 mm – do vrchních dvířek pro zplynovací kotle s úpravou pro hořák na pelety	<i>Cena:</i> <i>Váha:</i> 0,24 kg

Zaslepovací víko pro kotle s úpravou pro hořák ve vrchních dvířkách při topení dřevem



Kód: S0525 víko kompletní pro zaslepení dvířek po hořáku A25	<i>Cena:</i> <i>Váha:</i> 3,10 kg
Kód: S0278 sibalová kostka samotná pro malá dvířka a hořák A25	<i>Cena:</i> <i>Váha:</i> 0,76 kg
Kód: S0518 záslepka - krycí deska tloušťka 4 mm - hořák A25	<i>Cena:</i> <i>Váha:</i> 1,64 kg
Kód: S0496 krycí plech otvoru tl. 1 mm - hořák A25	<i>Cena:</i> <i>Váha:</i> 0,45 kg
Kód: S0526 víko kompletní pro zaslepení dvířek po hořáku A45	<i>Cena:</i> <i>Váha:</i> 4,30 kg
Kód: S0290 sibalová kostka samotná pro malá dvířka a hořák A45	<i>Cena:</i> <i>Váha:</i> 1,30 kg
Kód: S0543 záslepka - krycí deska tloušťka 5 mm - hořák A45	<i>Cena:</i> <i>Váha:</i> 3,90 kg
Kód: S0875 šroub M6 x 65 s velkou podložkou pro uchycení izolační kostky	<i>Cena:</i> <i>Váha:</i> 0,05 kg

Boční víko - nové



Kód: S0503 nové víko bočního otvoru pro topení kusovým dřevem se sibalovou kostkou – pro D14P - D25P, P14 - P25, DC15P, D20P, P20 od v.č. 120000	<i>Cena:</i> <i>Váha:</i> 4,30 kg
Kód: S0504 nové víko bočního otvoru pro topení kusovým dřevem se sibalovou kostkou - pro D30P, D40P, D50P, P30, P40, P50, D31P, P31	<i>Cena:</i> <i>Váha:</i> 4,84 kg
Kód: S0465 víko bočního otvoru pro D80P, P80 (víko - S0534, kostka - S0293)	<i>Cena:</i> <i>Váha:</i> 5,32 kg
Kód: S0275 sibalová kostka samotná pro D14P, D21P, D25P, P14, P21, P25, D15P, D20P, P15, P20	<i>Cena:</i> <i>Váha:</i> 0,78 kg
Kód: S0277 sibalová kostka samotná pro D30P, D40P, D50P, D31P, P31	<i>Cena:</i> <i>Váha:</i> 1,16 kg
Kód: S0293 sibalová kostka samotná pro D80P, P80	<i>Cena:</i> <i>Váha:</i> 2,75 kg

Těsnění pod čistící víčko D14 - 31P a P14 - 31



Kód: S0120 sibalové těsnění s otvorem	<i>Cena:</i> <i>Váha:</i> 0,01 kg
Kód: S0124 klingeritové těsnění bez otvoru	<i>Cena:</i> <i>Váha:</i> 0,01 kg
Kód: S0292 víčko čistícího otvoru	<i>Cena:</i> <i>Váha:</i> 0,05 kg

Víčka + těsnící šňůry



Kód: S0284 malé – rozměr: 105x260	<input type="checkbox"/>	<i>Cena:</i>
		<i>Váha:</i> 1,66 kg
Kód: S0285 střední – rozměr: 105x295	<input type="checkbox"/>	<i>Cena:</i>
		<i>Váha:</i> 1,98 kg
Kód: S0286 velké – rozměr: 105x360	<input type="checkbox"/>	<i>Cena:</i>
		<i>Váha:</i> 2,10 kg
Kód: S0301 DC18 22 25 30GSE (GD), GSP(L) - rozměr 340x112	<input type="checkbox"/>	<i>Cena:</i>
		<i>Váha:</i> 3,54 kg
Kód: S0302 DC40 50GSE (GD) - rozměr 395x205	<input type="checkbox"/>	<i>Cena:</i>
		<i>Váha:</i> 2,06 kg
Kód: S0507 DCxxGSX, GSXxx, DC30RS - rozměr 185x345	<input type="checkbox"/>	<i>Cena:</i>
		<i>Váha:</i> 3,10 kg
Kód: S0300 C50S - rozměr 320x205	<input type="checkbox"/>	<i>Cena:</i>
		<i>Váha:</i> 3,22 kg
Těsnící šňůra pro:		
Kód: S0242 pro malé víčko - (12x12)		<i>Cena:</i>
		<i>Váha:</i> 0,08 kg
Kód: S0243 pro střední víčko - (12x12)		<i>Cena:</i>
		<i>Váha:</i> 0,09 kg
Kód: S0244 pro velké víčko - (12x12)		<i>Cena:</i>
		<i>Váha:</i> 0,10 kg
Kód: S0303 pro víčko 340x112 GSP(L), DC18 22 25 30GSE (GD) - (12x14)		<i>Cena:</i>
		<i>Váha:</i> 0,10 kg
Kód: S0304 pro víčko 395x205 DC40 50GSE (GD) (12x14)		<i>Cena:</i>
		<i>Váha:</i> 0,10 kg
Kód: S0317 pro víčko 185x345 DCxxGSX, GSXxx, DC30RS – (18x18)		<i>Cena:</i>
		<i>Váha:</i> 0,26 kg
Kód: S0267 pro víčko 320x205 – C50S – (12x14)		<i>Cena:</i>
		<i>Váha:</i> 0,12 kg

Izolace víčka pro DC100



Kód: S0145 izolace víčka (S0286) zadního kouřového kanálu - sibral - DC100		<i>Cena:</i>
		<i>Váha:</i> 0,10 kg

Víko trubkovnice D15P - D50P, P15 - P50 a D30



Kód: S0955 víko trubkovnice pro třítrubkový výměník D15P, D20P, D30P, D40P, D50P	<i>Cena:</i>
	<i>Váha:</i> 6,26 kg
Kód: S0960 těsnící šňůra pro víko rubkovnice D15P, D20P, D30P, D40P, D50P	<i>Cena:</i>
	<i>Váha:</i> 0,22 kg
Kód: S0498 víko D30 - plechové s litinovým kroužkem a těsnící šňůrou	<i>Cena:</i>
	<i>Váha:</i> 4,24 kg

Víčko trubkovnice DC100 - přední



Kód: S0403 víčko trubkovnice DC100 - přední - bez těsnící šňůry	<i>Cena:</i>
	<i>Váha:</i> 2,76 kg
Kód: S0319 těsnící šňůra pro víčko trubkovnice DC100 - 12 x 12 x 940	<i>Cena:</i>
	<i>Váha:</i> 0,12 kg

Víko trubkovnice DC105S, DC150S - přední



Kód: S1148 víko trubkovnice DC105S, DC150S - přední - bez těsnící šňůry	<i>Cena:</i>
	<i>Váha:</i> 3,99 kg
Kód: S1149 těsnící šňůra víka trubkovnice DC105S, DC150S - 12 x 12	<i>Cena:</i>
	<i>Váha:</i> 0,20 kg

Víčko a těsnění pro čistící otvor D80P, P80

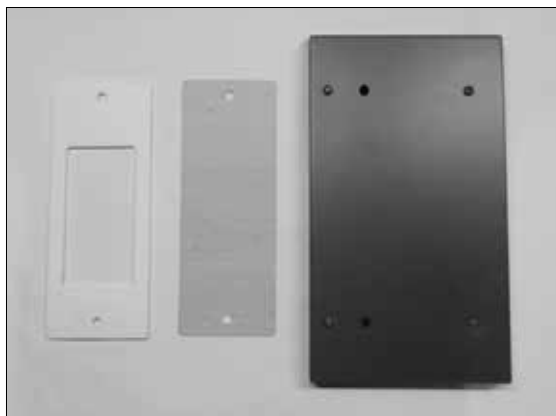

Kód: S1089 čistící víčko kouřového kanálu D80P, P80 (P + L)	<i>Cena:</i>
	<i>Váha:</i> 1,60 kg
Kód: S1056 sibalové těsnění s otvorem	<i>Cena:</i>
	<i>Váha:</i> 0,01 kg
Kód: S1055 klingeritové těsnění bez otvoru	<i>Cena:</i>
	<i>Váha:</i> 0,01 kg

Víko čistícího otvoru DC105S, DC150S - boční

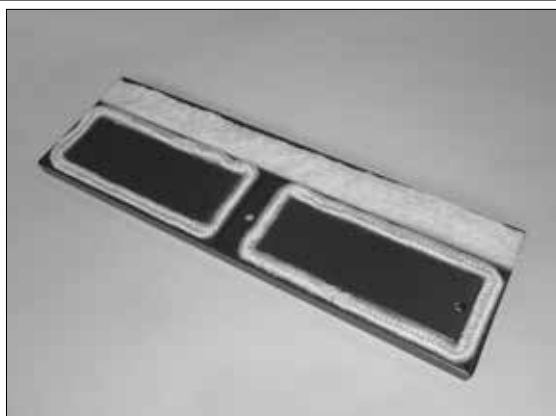

Kód: S1186 kompletní víko čistícího otvoru - boční - těsnící, izolace a kapotáž	<i>Cena:</i>
	<i>Váha:</i> 6,73 kg
Kód: S1187 sada těsnících šňůr pro víčko čistícího otvoru (2 ks)	<i>Cena:</i>
	<i>Váha:</i> 0,10 kg

Roztápěcí záklopka s táhlem – brzdič D30

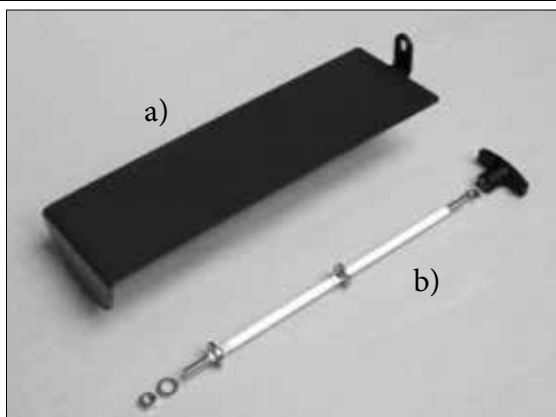

Kód: S0428 a) roztápěcí záklopka – brzdič – samotná	<i>Cena:</i>
	<i>Váha:</i> 2,70 kg
Kód: V0512 b) táhlo roztápěcí záklopky	<i>Cena:</i>
	<i>Váha:</i> 0,25 kg

Roztápěcí záklopka kompletní

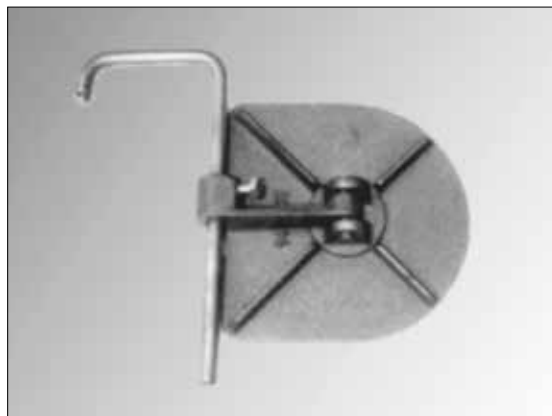

Kód: S0224 klapka, ramínko, kolíček, šroub, hřídelka - standardní	<i>Cena:</i>
	<i>Váha:</i> 1,64 kg
Kód: S1176 klapka, ramínko, kolíček, šroub, hřídelka - DCxxGSX, GSXxx	<i>Cena:</i>
	<i>Váha:</i> 1,69 kg
Kód: S0232 klapka, ramínko, kolíček, šroub, hřídelka – DC100, DC105S, DC150S – s delším ramínkem	<i>Cena:</i>
	<i>Váha:</i> 1,70 kg
Kód: S0229 frézovaná klapka, ramínko, kolíček, šroub, hřídelka - DCxxGSE, DCxxGSP(L), DCxxGD	<i>Cena:</i>
	<i>Váha:</i> 1,64 kg

Táhlo roztápěcí záklopky

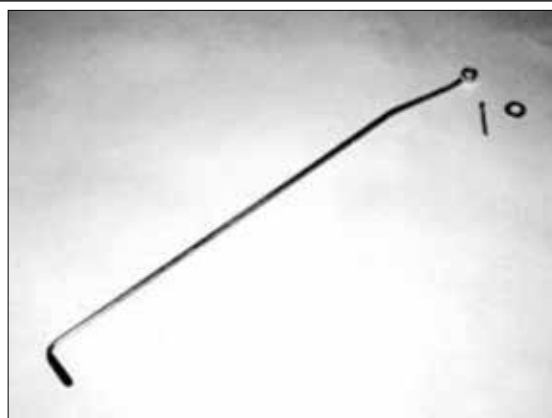

viz. tabulka č. 2 na str. 24	
Kód: S0188 pryžový návlek na táhlo	<i>Cena:</i>
	<i>Váha:</i> 0,01 kg
Kód: S0784 podložka	<i>Cena:</i>
	<i>Váha:</i> 0,01 kg
Kód: S0761 závlačka	<i>Cena:</i>
	<i>Váha:</i> 0,01 kg

Rukojeť M10



Kód: S0279 rukojeť roštovacího táhla
D15P, D20P, D30P, D40P, D50P, D15,
D20, D21 a roztápěcí záklopy kotle D30

Cena:
Váha: 0,06 kg

Samolepky přístrojové desky

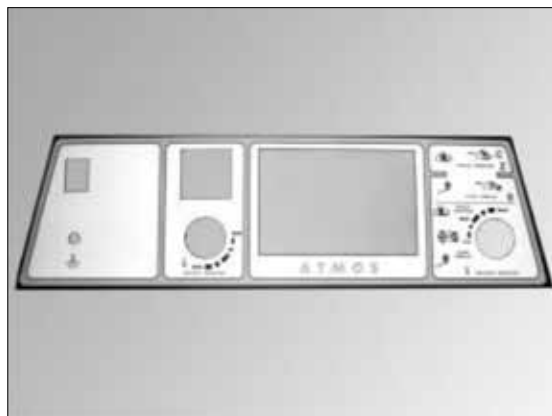

viz. tabulka č. 3 na str. 24 - 25

Madla

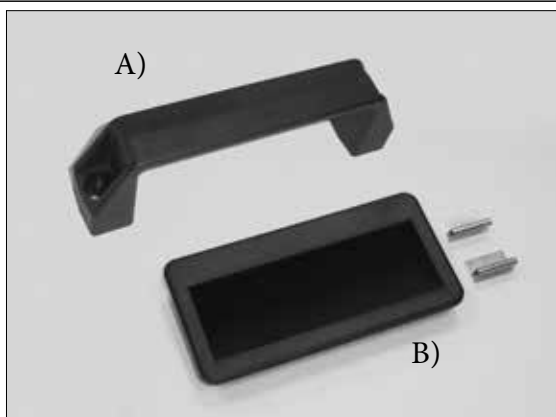

Kód: S0230 A) madlo pro nádrže na pelety
a popelníky odpopelnění

Cena:
Váha: 0,04 kg

Kód: S1079 B) madlo pro pneumatickou
dopravu pelet APS

Cena:
Váha: 0,04 kg

Přístrojová deska – pro chladicí smyčku

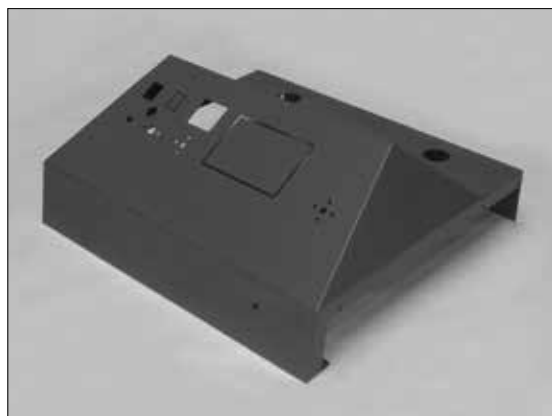

Bez samolepky a osazení

viz. tabulka č. 4 na str. 25 – nové provedení

Matice



Kód: S0776 křídlová matice M8

Cena:
Váha: 0,01 kg

Kód: S0411 plastová matice M8

Cena:
Váha: 0,06 kg

Kód: S0412 plastová matice M12

Cena:
Váha: 0,22 kg

Kód: S0413 plastová matice M10

Cena:
Váha: 0,23 kg

Plastová krytka – růžice



Kód: S0187 pro všechny kotle s chladicí
smyčkou

Cena:
Váha: 0,04 kg

Boční kapota kotlů

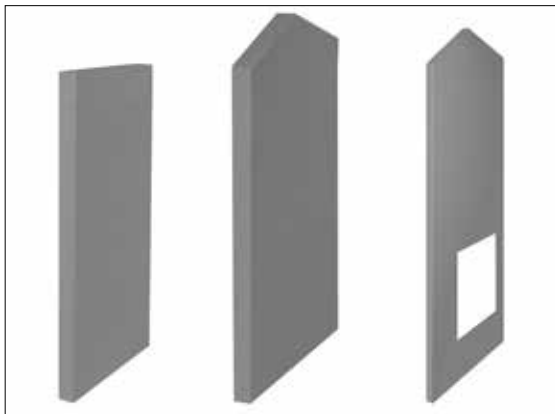

viz. tabulka č. 5 na str. 26

Zadní kapota pro typ – D

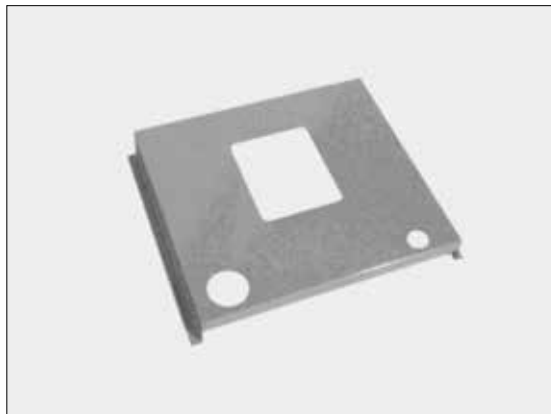

viz. tabulka č. 7 na str. 27

Přední kapota pro typ – DC, C



viz. tabulka č. 6 na str. 27

Přední, vrchní kapota trubkovnice kotle DxxP

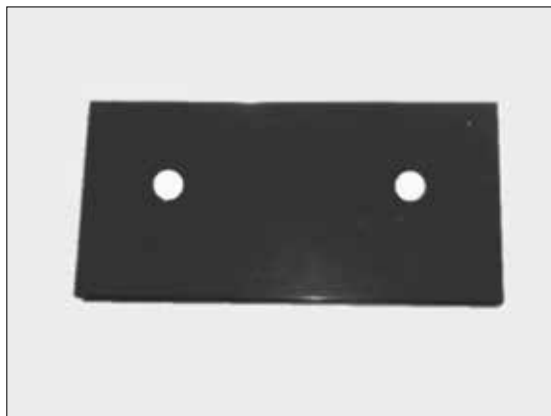

Kód: S0343 pro kotel D15P – jednotrubkové provedení	<i>Cena:</i>
	<i>Váha:</i> 1,38 kg
Kód: S0344 pro kotel D15P, D20P, D30P, D40P, D50P, P15, P20, P30, P40, P50	<i>Cena:</i>
	<i>Váha:</i> 1,38 kg
Kód: S0497 vrchní kapota víka D30 - s dírou	<i>Cena:</i>
	<i>Váha:</i> 1,56 kg

Kryt dvířek

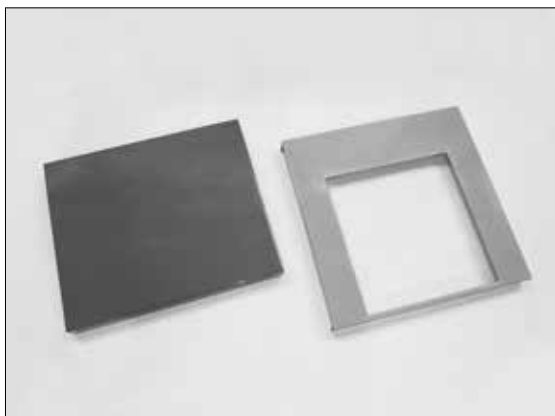

Kód: S0381 pro malá dvířka – bez díry	<i>Cena:</i>
	<i>Váha:</i> 1,44 kg
Kód: S0391 pro velká dvířka DC100, DC105S, DC150S, DC75SE, DCxxGSX, GSXxx, D14 - 31P, Pxx, D21 - jen vrchní dvířka - bez díry	<i>Cena:</i>
	<i>Váha:</i> 1,62 kg
Kód: S0393 pro velká dvířka s dírou D15EP(L), DCxxSP(L), DCxxGSP(L),	<i>Cena:</i>
	<i>Váha:</i> 1,02 kg
Kód: S0415 pro malá dvířka s dírou pro hořák A25	<i>Cena:</i>
	<i>Váha:</i> 0,88 kg
Kód: S0984 pro malá dvířka s dírou pro hořák A45	<i>Cena:</i>
	<i>Váha:</i> 0,90 kg
Kód: S1106 pro dvířka trubkovnice peletových kotlů D15P - D50P, P15 - P50	<i>Cena:</i>
	<i>Váha:</i> 1,04 kg
Kód: S1107 pro dvířka trubkovnice peletových kotlů D80P, P80	<i>Cena:</i>
	<i>Váha:</i> 1,40 kg

Kryt předního víka trubkovnice kotle DC100, DC105S, DC150S

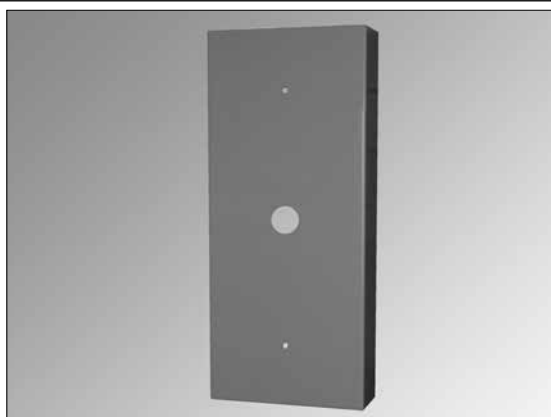

Kód: S0958 pro kotel DC100 – kryt víka trubkovnice	<i>Cena:</i>
	<i>Váha:</i> 0,90 kg
Kód: S0964 pro kotel DC105S, DC150S – kryt víka trubkovnice	<i>Cena:</i>
	<i>Váha:</i> 1,25 kg

Přední svislá kapota kotle DC100, DC105S, DC150S



Kód: S0957 kapota pro kotel DC100,
DC105S, DC150S přední svislá

Cena:
Váha: 1,98 kg

Zadní clona

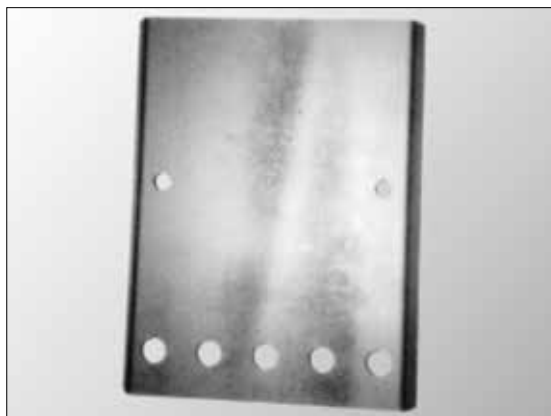

Kód: S0446 určena pro kotle DC50SE,
DC75SE

Cena:
Váha: 2,98 kg

Kód: S0449 určena pro kotle DC40SE

Cena:
Váha: 2,98 kg

Boční kryt kouřovodu

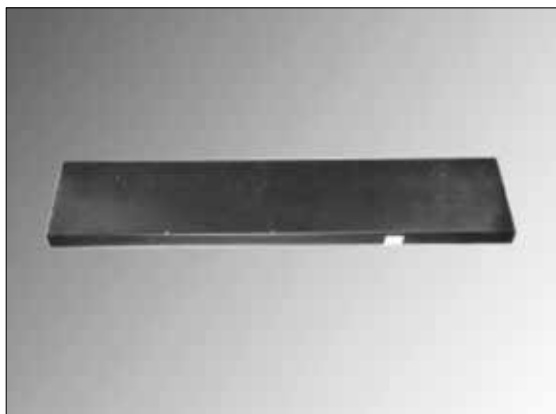

viz. tabulka č. 8 na str. 27 - 28

Clona – přední nerezová D14P, D21P, D25P, D31P P14, P21, P25, P31



Kód: S0937 pro kotel D21P, D25P, P21,
P25, D31P, P31

Cena:
Váha: 0,96 kg

Kód: S0936 pro kotel D14P, P14

Cena:
Váha: 0,94 kg

Clony rámečku a topeniště



viz. tabulka č. 9 na str. 28

Vložka topeniště - DC50SE – 1 kus

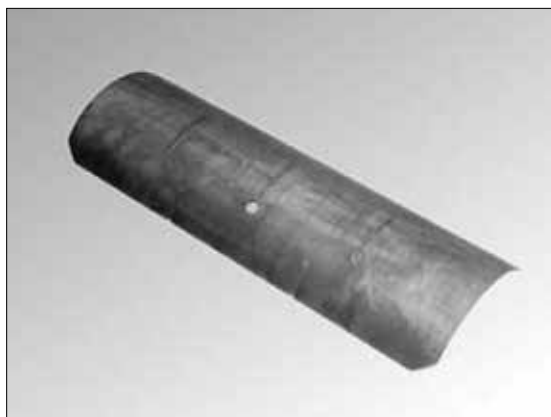

Kód: S0448 do kotle vložíme 2 ks

Cena:
Váha: 8,28 kg

Brzdiče do kouřového kanálu – 4 ramenný

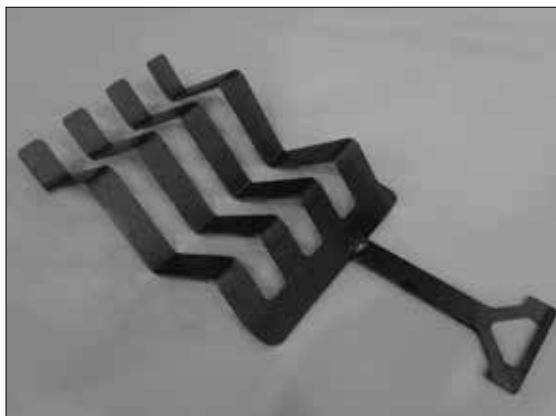

Kód: S0421 čtyřramenný – pro DC25SF, DC30SF, DC30SX, ACxxS – délka 365 mm	<i>Cena:</i> <i>Váha:</i> 0,74 kg
---	--------------------------------------

Brzdiče do kouřového kanálu – 5 ramenný

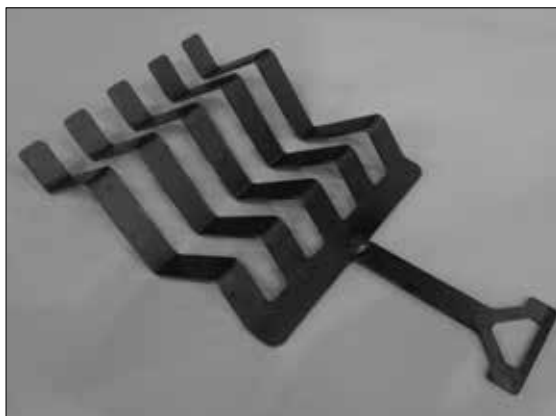

Kód: S0422 pětiramenný – pro DC32GS, DC40GS, DC40SX, DC50S, DC70S, DC35SF, DCxxSE – délka 365 mm	<i>Cena:</i> <i>Váha:</i> 0,92 kg
---	--------------------------------------

Kód: S0965 pětiramenný – pro DC105S, DC150S - 2x pro kotel - délka 475 mm	<i>Cena:</i> <i>Váha:</i> 1,31 kg
---	--------------------------------------

Brzdiče podél kulového prostoru

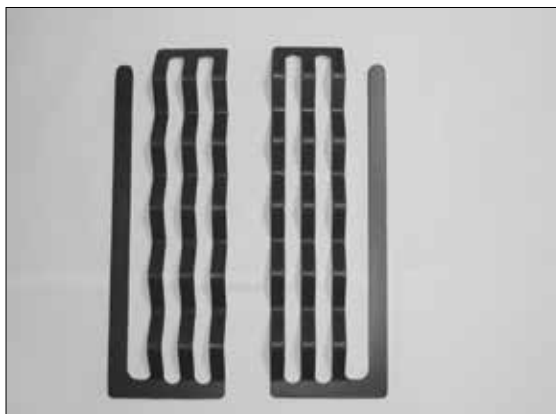

Kód: S0430 brzdiče - levý + pravý (2 ks) – pro DC22GSE, DC25GSE - starý model – délka 290 mm	<i>Cena:</i> <i>Váha:</i> 1,74 kg
---	--------------------------------------

Kód: S0429 brzdiče - levý + pravý (2 ks) – pro DC30GSE, DC50GSX, DC60GSX – délka 470 mm	<i>Cena:</i> <i>Váha:</i> 2,78 kg
--	--------------------------------------

Brzdiče do spodního spal. prostoru – pod střechu



Kód: S0990 – délka 300 mm – pro DC22SX, DC25SFSX	<i>Cena:</i> <i>Váha:</i> 1,30 kg
--	--------------------------------------

Kód: S0427 – délka 500 mm pro DC40SE, DC30SX, DC40SX, DC40SE	<i>Cena:</i> <i>Váha:</i> 2,06 kg
--	--------------------------------------

Kód: S0425 – délka 600 mm pro DC50SE, DC50S	<i>Cena:</i> <i>Váha:</i> 2,02 kg
---	--------------------------------------

Kód: S0426 – délka 850 mm pro DC75SE	<i>Cena:</i> <i>Váha:</i> 2,78 kg
--	--------------------------------------

Brzdič trubkovnice - GSE, GD, GSP(L), AC, KC

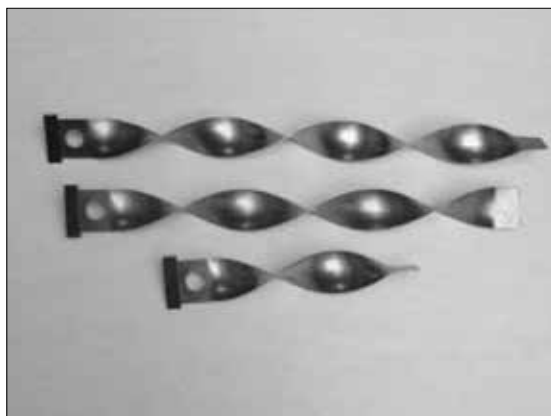

Kód: S0305 pro DC18GSE - DC30GSE (GD), DCxxGSP(L), AC(KC)35S – délka 330 mm	<i>Cena:</i> <i>Váha:</i> 0,28 kg
---	--------------------------------------

Kód: S0308 pro kotel DC40GSE, GD – délka 430 mm	<i>Cena:</i> <i>Váha:</i> 0,34 kg
---	--------------------------------------

Kód: S0309 pro kotel DC50GSE – délka 710 mm	<i>Cena:</i> <i>Váha:</i> 0,56 kg
---	--------------------------------------

Kód: S0310 pro kotel C50S – délka 630 mm	<i>Cena:</i> <i>Váha:</i> 0,48 kg
--	--------------------------------------

Brzdiče



Kód: S0423 pro D15P – 400 mm – staré provedení do 31.12. 2006	<i>Cena:</i> <i>Váha:</i> 2,68 kg
Kód: P0058 brzdič s kartáčem pro D20P – nové provedení	<i>Cena:</i> <i>Váha:</i> 0,24 kg
Kód: P0064 brzdič s kartáčem pro D50P – nové provedení	<i>Cena:</i> <i>Váha:</i> 0,48 kg
Kód: P0063 brzdič s kartáčem pro D30P, D40P – nové provedení	<i>Cena:</i> <i>Váha:</i> 0,40 kg

Segmentové brzdiče



Kód: P0098 pro D14P, D21P, P14, P21 – 490 mm - Ø 93 mm	<i>Cena:</i> <i>Váha:</i> 0,70 kg
Kód: P0210 pro D25P, D31P, P25, P31 – 590 mm - Ø 93 mm	<i>Cena:</i> <i>Váha:</i> 0,88 kg
Kód: P0099 pro DCxxGSX, GSXxx – 830 mm - Ø 118 mm	<i>Cena:</i> <i>Váha:</i> 1,36 kg
Kód: P0087 pro DC30RS – 596 mm Ø 118 mm	<i>Cena:</i> <i>Váha:</i> 0,92 kg
Kód: P0217 pro D30P, D40P – krajní – 678 mm - Ø 118 mm	<i>Cena:</i> <i>Váha:</i> 1,05 kg
Kód: P0218 pro D50P – krajní – 884 mm Ø 118 mm	<i>Cena:</i> <i>Váha:</i> 1,36 kg
Kód: P0084 pro D21 – 410 mm Ø 93 mm	<i>Cena:</i> <i>Váha:</i> 0,53 kg
Kód: P0219 pro D80P, P80 – 1084 mm Ø 118 mm	<i>Cena:</i> <i>Váha:</i> 1,06 kg
Kód: P0239 pro DC105S – 628 mm Ø 118 mm	<i>Cena:</i> <i>Váha:</i> 0,92 kg
Kód: P0240 pro DC150S – 828 mm Ø 118 mm	<i>Cena:</i> <i>Váha:</i> 1,16 kg

Jímka 1/2“



Kód: S0047 pro 4 kapiláry-kompl. s pružinou – pro všechny standardní typy kotlů – slouží k uložení kapilár regulačních a snímacích prvků	<i>Cena:</i> <i>Váha:</i> 0,06 kg
---	--------------------------------------

Tmely



viz. tabulka č. 10 na str. 29

Škrticí klapka Ø 152 mm

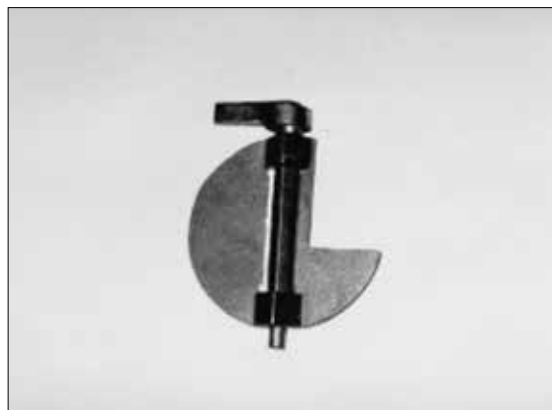

Kód: S0226 složena z hřídelky a klapky – určena pro kotel D15, D20. Možno použít pro snížení komínového tahu u kotlů DC18S - DC50SE, C18S - C40S, DCxxGSE, DCxxGD, DC22SX - DC40SX, ACxxS, D30, D21, DCxxRS, DCxxGSX	<i>Cena:</i> <i>Váha:</i> 0,96 kg
---	--------------------------------------

Tab. č. 1 - Elektroinstalce

Elektroinstalce pro kotle	Kód	Cena	Váha
DC18S, DC22S, DC25S, DC32S, DC50S, DC70S, DC80, DC20GS, DC25GS, DC30SE, DC32GS, DC40GS, DC40SE, DC50SE, C18S, C20S, C30S, C40S, C50S, DC22SX, DC30SX, DC40SX, ACxxS, DC24RS-CZ, DC30RS-CZ, DC25SF, DC30SF, DC35SF, DC40SF, DC50SF, DC50GSX-CZ, DC60GSX-CZ, DC70GSX-CZ	S0664		0,64 kg
DC18GSE, DC22GSE, DC25GSE, DC30GSE, DC40GSE, DC50GSE, DC24RS – DE, DC30RS-DE, DC50GSX-DE, DC60GSX-DE, DC70GSX-DE, GSxx, GSXxx, DCxxGD, KCxxS	S0660		0,82 kg
DC15E, D15, D20, D21, D30, DC14R – jednotné provedení	S0643		0,62 kg
DC100, DC100TF	S0651		1,05 kg
D20P, D30P, D40P, D50P, P20, P30, P40, P50, D31P, P31, – jednotné provedení	S0645		1,02 kg
D15P, P15, D14P, D21P, D25P, P14, P21, P25 – jednotné provedení	S0663		1,48 kg
D80P, P80	S1085		1,64 kg
DC15EP(L)	S0652		1,14 kg
DC18SP(L), DC25SP(L), DC32SP(L), C18SP(L), KC25SP(L)	S0655		1,06 kg
DC75SE, DC75SF	S0649		1,08 kg
svazek pro kotle s ekvitermní regulací ACD01 - DCxxS, DCxxGS, DCxxGD, GSxx	S0654		0,60 kg
pro kotle s úpravou pro hořák	S0719		0,94 kg
DCxxGSP	S0741		2,10 kg
DCxxGSPL	S0750		2,24 kg
DC105S, DC150S	S1150		1,36 kg

Tab. č. 2 - Táhlo roztápěcí záklopy

Typ kotle	Délka táhla	Kód	Cena	Váha
DC15E, DC18S, DC20GS, DC15EP(L), DC18SP(L), DC18GSE, DC22GSE, DC22SX, C18S, C20S, AC25S, AC35S, KC25S, KC35S, DC14R, DC24RS, DC30RS, DC18GD, C18SP(L), KC25SP(L), DC25GSE - staré provedení	620	V0465		0,16 kg
C30S, AC45S, KC45S	720	V0466		0,20 kg
KC16S	520	V0470		0,14 kg
DC22S, DC25S, DC25GS, DC32S, DC32GS, DC40GS, DC40SE, DC30GSE, DC40GSE, DC50GSE, DC25GD, DC30GD, DC40GD, DC50GD C40S, C50S, DC30SX, DC40SX, DCxxGSP(L), DCxxGSX, GSXxx, DC25GSE od 15.4.2012	820	V0467		0,21 kg
DC50S, DC50SE, DC80, DC70S	1020	V0468		0,26 kg
DC75SE	1320	V0469		0,58 kg
DC100, DC150S	1045	V0474		0,46 kg
DC105S	860	V0475		0,36 kg

Tab. č. 3 - Samolepky přístrojové desky

Typ kotle	Typ	Kód	Cena	Váha
DC18S, DC22S, DC25S, DC32S, DC50S, DC70S, DC80, DC30SE, DC40SE, DC50SE, DC75SE, DC22SX, DC30SX, DC40SX, CxxS, ACxxS	ČESKÁ	S0371		0,03 kg
DC20GS, DC25GS, DC32GS, DC40GS, DC50GSX-CZ, DC60GSX-CZ, DC70GSX-CZ, DC24RS, DC30RS	ČESKÁ	S0597		0,03 kg
DC100, DC105S, DC150S	ČESKÁ	S0373		0,03 kg
DC15E	ČESKÁ	S1095		0,03 kg
D15, D20, D21, D30	ČESKÁ	S0372		0,03 kg
DC14R	ČESKÁ	S0524		0,03 kg
D15P, D20P, D30P, D40P, D50P, P15, P20, P30, P40, P50, D14P, D21P, D25P, D31P, P14, P21, P25, P31	ČESKÁ	S0384		0,03 kg
D15P – staré provedení	ČESKÁ	S0383		0,03 kg
DC18SP(L), DC25SP(L), DC32SP(L), C18SP(L)	ČESKÁ	S0593		0,03 kg
DC15EP(L)	ČESKÁ	S0595		0,03 kg
DCxxS s ACD 01	ČESKÁ	S0402		0,03 kg
DCxxGS s ACD 01	ČESKÁ	S0528		0,03 kg
DCxxGD	ČESKÁ	S1177		0,03 kg

* uvedené ceny jsou bez DPH

DC18SF, DC25SF, DC30SF, DC35SF, DC40SF, DC50SF, DC70TF, DC75SF	ŠVÉDSKÁ	S0374		0,03 kg
DC100TF	ŠVÉDSKÁ	S0376		0,03 kg
DC18S, DC20GS, DC25GS, DC32GS, DC40GS, DC50SE, DC40SE, DC75SE, DC30SE, KCxxS, GSxx, GSXxx	NĚMECKÁ	S0377		0,03 kg
DC18GSE, DC22GSE-DC50GSE, DC30RS-DE, DC50GSX-DE, DC60GSX-DE, DC70GSX-DE, GSxx, GSXxx, DCxxGD	NĚMECKÁ	S0378		0,03 kg
DC15E	NĚMECKÁ	S1096		0,03 kg
D15, D20, D30	NĚMECKÁ	S0375		0,03 kg
DC14R	NĚMECKÁ	S0522		0,03 kg
D15P – staré provedení	NĚMECKÁ	S0385		0,03 kg
P15, P20, P30, P40, P50, P14, P21, P25, P31	NĚMECKÁ	S0386		0,03 kg
DC18SP(L), DC25SP(L), DC32SP(L), DCxxGSP(L), KC25SP(L)	NĚMECKÁ	S0594		0,03 kg
DC15EP(L)	NĚMECKÁ	S0596		0,03 kg
DCxxGSE s ACD 01	NĚMECKÁ	S0529		0,03 kg
DC18S, DC20GS, DC25GS, DC32GS, DC40GS, DC40SE, DC50SE, DC75SE, DC30SE,	SIEGER	S0387		0,03 kg
FBV22-FBV50	SIEGER	S0523		0,03 kg
DC15E	SIEGER	S0388		0,03 kg
D15P, D20P, D30P, D40P, D50P, D80P, P15, P20, P30, P40, P50, P80	SIEGER	S0390		0,03 kg

POZOR – Barevné odstíny kapot dle odběratele - nutno upřesnit na objednávce

ŽLUTÁ (RAL 1003)	ŠEDÁ SVĚTLÁ (RAL 7042)
MODRÁ (RAL 5015)	ŠEDÁ TMAVÁ (RAL 7024)
ČERVENÁ (RAL 3000)	BÍLÁ (RAL 9016)

Tab. č. 4 - Přístrojová deska s prodloužením bez polepu – pro chladicí smyčku

Typ kotle	Šířka	Hloubka	Kód	Cena	Váha
DC15E, DC18S, DC25SF, D15, C18S, C20S, DC22SX, AC25S, AC35S, KC25S, KC35S	540	480	S0311		4,20 kg
DC20GS, DC18GSE, DC18GD, DC22GSE (GD), DC14R, DC24RS, DC30RS, GS20, DC25GSE - staré provedení	540	480	S0299		4,08 kg
DC35SF, DC40SF, DC40SE, DC30SE, C40S, C50S, DC22S, DC25S, DC32S, DC30SX, DC40SX, D20, D21, D30	540	680	S0312		5,32 kg
DC25GS, DC32GS, DC40GS, DC30GSE, DC30GD, DC40GSE, DC40GD, DC50GSE, DC50GD, GS25 - GS40, GSXxx, DC25GD DC25GSE - od 15.4.2012	504	680	S0306		5,32 kg
DC50GSX, DC60GSX, DC70GSX	504	680	S0369		5,30 kg
KC16S	504	380	S1097		3,02 kg
C30S, AC45S, KC45S	540	580	S0462		5,00 kg
DC50SE, DC50SF, DC50S, DC80, DC70S	540	880	S0313		7,00 kg
DC75SE	540	118	S0314		7,40 kg
D15P, D20P	540	480	S0296		4,08 kg
DC100, DC150S	915	922	S0439		10,48 kg
DC105S	915	722	S1178		8,31 kg
DC15EP(L), DC18SP(L) C18SP(L), KC25SP(L)	540	480	S0463		4,20 kg
DC25SP(L), DC32SP(L) DC25GSP(L), DC30GSP(L)	540	680	S0464		5,32 kg
D30P, D40P, P30, P40	540	680	S0315		5,32 kg
D50P, P50	540	880	S0316		7,00 kg
D14P, D21P, P14, P21 - bez chl. smyčky	540	559	S0318		3,90 kg
D25P, P25, D31P, P31 - bez chl. smyčky	540	680	S0368		5,26 kg
DC22GSE pro ACD01	540	680	S0320		4,10 kg
DC25GSE, DC30GSE pro ACD01	540	680	S0329		5,10 kg
DC18GSE pro ACD01	540	680	S0330		3,84 kg
DC25S pro ACD01, DC32S pro ACD01	540	680	S0399		4,76 kg

* uvedené ceny jsou bez DPH

Tab. č. 5 - Boční kapota kotlů

Typ kotle	Šířka	Výška	Hloubka	Kód		Cena	Váha
				Levá kapota	Pravá kapota		
DC15E, C18S, D15, DC18S, AC25S	25	925	485	S0321	S0322		4,52 kg
D20, D21, DC22S, DC25S, DC30SX - úzké	25	925	685	S0323	S0324		6,10 kg
- široké kapoty od 2015 - DC22S, DC25S, DC30SX	40	925	685	S0327	S0328		7,34 kg
DC32S, DC40SX, DC30SE	66	1020	675	S0325	S0326		7,70 kg
DC25GS, DC32GS, DC30GSE, DC30GD, DC25GD DC25GSE od 15.4.2012	66	1120	685	S0561	S0562		8,10 kg
DC25GSE - staré provedení	66	1225	485	S0563	S0564		8,25 kg
DC20GS, DC18GSE, DC18GD, DC22GSE (GD), DC24RS, DC30RS	66	1120	485	S0565	S0566		10,05 kg
DC40GS, DC40GSE, DC40GD, DC50GSE, DC50GD	66	1225	685	S0567	S0568		9,20 kg
DC50GSX, DC60GSX	66	1360	685	S0575	S0576		9,70 kg
DC70GSX	66	1460	685	S0569	S0570		9,80 kg
DC50S, DC70S (80)	66	1015	870	S0331	S0332		7,60 kg
DC100	26	1250	900	S0333	S0334		10,36 kg
DC40SE	115	1125	670	S0364	S0365		8,95 kg
DC50SE	115	1125	870	S0335	S0336		9,30 kg
C20S, AC35S, KC35S - úzké	26	1117	482	S0337	S0338		5,58 kg
C30S, AC45S, KC45S - úzké	26	1117	582	S0339	S0340		6,10 kg
C40S, C50S, D30	26	1117	682	S0341	S0342		7,86 kg
DC75SE – přední	115	1230	585	S0347	S0348		9,58 kg
DC75SE – zadní	115	1230	585	S0349	S0350		9,58 kg
D20P, D15P – s dírou – bez rakve	40	1117	485	S0394	S0395		5,36 kg
D20P, D15P – bez díry – bez rakve	40	1117	485	S0396	S0397		5,58 kg
DC18SP(L), DC15EP(L), C18SP(L), KC25SP(L)	50	1240	485	S0476	S0477		6,70 kg
DC25SP(L)	50	1240	685	S0478	S0479		7,20 kg
DC32SP(L), DC25GSP(L), DC30GSP(L)	66	1240	675	S0494	S0495		6,90 kg
D30P, D40P, P30, P40 – s dírou	40	1117	685	S0606	S0605		6,56 kg
D50P, P50 – s dírou	40	1117	885	S0608	S0607		7,10 kg
DC14R	66	1035	485	S0585	S0586		7,50 kg
KC16S	66	925	385	S1099	S1100		4,43 kg
KC25S, DC22SX - široké kapoty od 2015 - DC15E, DC18S, C18S, AC25S	66	925	485	S0587	S0588		5,60 kg
KC35S - široké kapoty od 2015 - C20S, C25ST, AC35S	66	1117	482	S0557	S0558		6,90 kg
KC45S - široké kapoty od 2015 - C30S, C32ST, AC45S	66	1117	582	S0559	S0560		7,80 kg
- široké kapoty od 2015 - C40S, C50S	66	1117	682	S1117	S1118		8,54 kg
D14P, D21P, P14, P21	40	958	583	S0589	S0590		5,84 kg
D25P, P25	40	958	683	S0621	S0622		6,70 kg
D80P, P80	70	1504	1100	S1179	S1180		15,16 kg
DC105S	45	1325	700	S1181	S1182		9,14 kg
DC150S	45	1325	900	S1183	S1184		11,44 kg

INFO - Zavedení širokých kapot od výrobního čísla					
typ kotle	od výrobního čísla:	typ kotle	od výrobního čísla:	typ kotle	od výrobního čísla:
DC18S	300830	C18S	301151	DC25S - Riello	300700
DC22S	300800	C20S	302101	-	-
DC25S	300700	-	-	-	-

* uvedené ceny jsou bez DPH

Tab. č. 6 - Přední kapota pro typ DC, C

Typ kotle	Šířka	Výška	Popis	Kód	Cena	Váha
DC15E, DC18S, DC22S, DC25S, DC22SX, DC30SX, - vrchní velká DC15EP(L), DC25SP(L), DC18SP(L), C18SP(L), KC25SP(L)	575	190		S0351		1,26 kg
C18S, KC16S, AC25S, KC25S	575	190	s otvorem	S0352		1,24 kg
DC32S, DC20GS, DC25GS, DC32GS, DC50S - staré provedení, DC18GSE, DC22GSE, DC30GSE, DC18GD, DC25GD, DC30GD DC40SX, GS20, GS25, GS32, DC25GSE - od 15.4.2012 - vrchní velká DC32SP(L), DCxxGSP(L)	655	265		S0353		1,86 kg
DC50S - nové provedení od 2012	655	265	s otvorem	S0366		1,80 kg
DC14R	575	190	s otvorem	S0581		1,66 kg
DC24RS, DC30RS	655	265	s otvorem	S0582		1,80 kg
DC50GSX, DC60GSX, GSX50, GSX60	655	470		S0583		2,96 kg
DC70GSX, GSX70				S0584		3,10 kg
DC32SP(L) - vrchní	655	265		S0466		1,82 kg
C20S, C30S, C40S, AC35S, AC45S, KC35S, KC45S	575	440	s otvorem	S0354		2,76 kg
DC40GS, GS40, DC70S(80), DC40GSE, DC40GD, DC25GSE - staré provedení	665	425		S0355		2,78 kg
DC50GSE, DC50GD	665	425	s otvorem	S0367		2,76 kg
DC40SE, DC50SE	665	375		S0356		3,64 kg
DC100	620	520		S0357		3,62 kg
D15, D20, D15P, D20P, D30, D30P, D40P, D50P, P15, P20, P30, P40, P50	585	380		S0358		1,90 kg
DC75SE	654	435		S0359		2,88 kg
- spodní malá DC15EP(L), DC18SP(L), DC25SP(L), DC32SP(L), DCxxGSP(L), C18SP(L), KC25SP(L)	575	68		S0424		0,84 kg
D14P, D21P, D25P, P14, P21, P25	522	308		S0512		2,00 kg
D31P, P31	522	408		S0363		2,50 kg
D21	522	343		S0370		2,05 kg
DC105S, DC150S	522	635	s otvorem	S1190		3,97 kg

Tab. č. 7 - Zadní kapota pro typ D

Typ kotle	Šířka	Výška	Kód	Cena	Váha
D15, D20	565	550	S0361		3,00 kg
D15, D20, D15P, D20P, D30, D30P, D40P, D50P, P15, P20, P30, P40, P50	585	470	S0362		2,46 kg
D30	585	470	S0360		2,60 kg
D14P, D21P, D25P, P14, P21, P25	542	510	S0513		3,00 kg
D21	740	533	S0398		2,50 kg

Tab. č. 8 - Boční kryt kouřovodu

Typ kotle	délka x šířka	Kód	Cena	Váha
DC15E, DC24RS, DC14R	790 x 145	S0410		1,32 kg
DC30RS	840 x 197	S0571		1,78 kg
DC18S, DC22S, DC25S, C18S, KC16S, AC25S, DC22SX, DC30SX	790 x 175	S0431		1,56 kg
DC32S, DC25GS, DC20GS, DC32GS, DC30SE, DC18GSE, DC22GSE, DC30GSE, DC18GD, DC25GD, DC30GD, DC40SX, DC25GSE - od 15.4.2012	880 x 175	S0432		1,74 kg
DC40GS, C20S, C30S, C40S, AC(KC)35S, AC(KC)45S, DC25GSE - staré provedení	1030 x 175	S0433		2,00 kg
DC40GSE, DC50GSE, DC40GD, DC50GD	880 x 240	S0440		2,58 kg

* uvedené ceny jsou bez DPH

DC50GSX, DC60GSX	1130 x 197	S0572		2,40 kg
DC50SE, DC40SE	975 x 175	S0434		2,23 kg
DC75SE	1075 x 175	S0435		2,32 kg
DC70GSX	1408 x 270	S0573		1,72 kg
DC15EP(L), DC18SP(L), DC25SP(L), C18SP(L), KC25SP(L) – zepředu vlevo	1437 x 142	S0404		2,78 kg
DC15EP(L), DC18SP(L), DC25SP(L), C18SP(L), KC25SP(L) – zepředu vpravo	790 x 142	S0405		1,56 kg
DC32SP(L) – zepředu vlevo	1527 x 142	S0406		2,96 kg
DC32SP(L) – zepředu vpravo	895 x 142	S0407		1,70 kg
DC100	970 x 155	S0436		1,60 kg
DC105S, DC150S - levá	970 x 210	S0967		2,15 kg
DC105S, DC150S - pravá s otvory pro sekundární vzduch	970 x 210	S0968		2,19 kg
DCxxGSP(L) - levý (dlouhý)	1489 x 148	S0408		2,57 kg
DCxxGSP(L) - pravý (krátký)	682 x 142	S0409		1,14 kg
D80P, P80 (P + L)	332 x 189	S0547		0,67 kg

Tab. č. 9 - Clony rámečku a topeniště

Typ kotle	Poznámka	Kód	Cena	Váha
DC18S, DC15E, DC22S, DC25S, DC32S, DC20GS, DC25GS, DC32GS, DC40GS, DC70S, DC80, DC15EP(L) – DC32SP(L), C18SP(L), KC25SP(L) DC22SX – DC40SX, AC(KC)35S, AC(KC)45S, DCxxGSE, DCxxGD, DC24RS, DC30RS, DCxxGSP(L)	vysoká clona – L	S0441		1,74 kg
DC50SE	vysoká, úzká clona – L s dvěma nosy	S0442		3,90 kg
DC75SE, DC40SE	nízká clona – L s dvěma nosy - podobná cloně DC50SE	S0445		3,90 kg
C18S, KC16S, KC25S, AC25S, C18SP(L), KC25SP(L)	vysoká půlkulatá – L clona ze speciálního materiálu	S0443		1,28 kg
C20S, C30S, C40S, C50S (přední + zadní = stejné)	vysoká clona – profilovaná ze speciálního materiálu	S0444		2,84 kg
DC100, DC105S, DC150S, DC50GSX, DC60GSX, DC70GSX	L - clona	S0447		3,98 kg
D15, D20, D30, D15P, D20P, D30P, D40P, D50P, D80P, P15, P20, P30, P40, P50, P80	clona s otvory	S0450		1,44 kg
D21	clona s otvory	S0502		1,50 kg
D14P, D21P, D25P, D31P, P14, P21, P25, P31		S0490		1,76 kg
Horní clona pro D15P, D20P, D30P, D40P, D50P, P15, P20, P30, P40, P50 D15, D20, D30, D21		S0574		0,78 kg

Tab. č. 10 - Tmely

Typ	Kód	Cena	Váha
Kamnářský tmel (Rudokit) - 1 balení (střední sáček) - cca 0,5 kg - určen pro zamazání kostek u kotlů ATMOS Kombi a k zamazání spoje mezi keramickými vložkami, umístěnými v příkladací komoře u kotlů ATMOS Generátor	S0451		0,50 kg
Kamnářský tmel (Rudokit) - celé balení 10 kg – pro kotle CxxS Kombi	V0341		10,00 kg
Kotlový tmel - bílý - 1 balení (velký sáček) - cca 1 kg - určen k utěsnění (podmazání) zplynovací trysky u kotlů ATMOS Dřevoplyn a Generátor	S0452		1,00 kg
Kotlový tmel - bílý - celé balení 15 kg pro kotle DCxxS (GS, GSX, GSE, GD, SX)	V0321		15,00 kg
Kamnářský tmel v tubě – na přilepení těsnících šňůr na bocích příkladacího prostoru u typu DCxxGS, DCxxGSE (GD), GSxx – 1 balení	V0345		0,66 kg

2. Zplynovací kotle na dřevo, polozplynovací kotle na dřevo, kotle na pelety, zemní plyn nebo ETO typ EP(L), SP(L), GSP(L)



Střecha

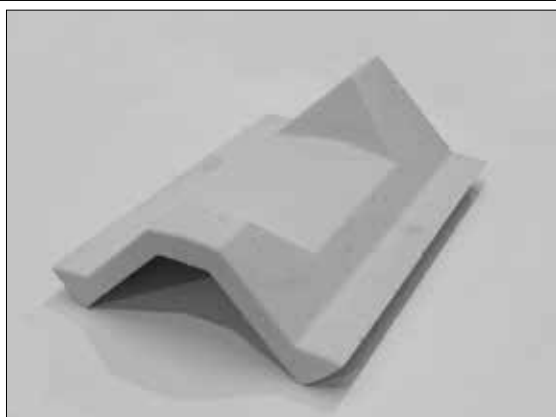

Kód: DC0042 nové provedení pro DC18S,
DC18SP(L) - délka 320 mm
DC15E od v. č. 310488

Cena:
Váha: 8,22 kg

Kód: DC0043 nové provedení pro typy:
DC22S, DC25S, DC40SE,
(DC75SE-(2ks)), DC32S, DC25SP(L), DC32SP(L),
DC22SX – DC40SX - délka = 500 mm

Cena:
Váha: 12,08 kg

Kód: DC0044 nové provedení pro typy:
DC50S, DC50SE, (DC50) - délka 700 mm

Cena:
Váha: 16,62 kg

B) Zadní čelo kulového prostoru 4-dílného



Kód: DC0091 zadní čelo pro typy kotlů:
C18S, DC18S, DC20GS, DC25GS,
DC32GS, DC40GS, (DC50S), DC30SE,
DC18GSE - DC50GSE, DCxxR(S), KC16S,
AC25S, KC25S, DC50GSX, DC60GSX, DCxxGD
prostřední komora - DCxxSP(L), DCxxGSP(L),
C18SP(L), KC25SP(L)

Cena:
Váha: 7,48 kg

A) Kulový prostor 4-dílný L+P

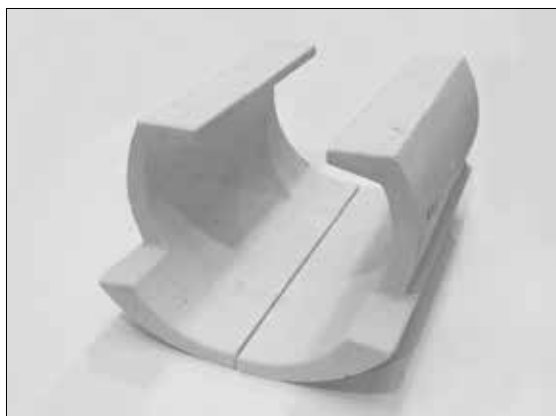

viz. tabulka č. 12 na str. 36

Půlměsíc – clona dveří pro kulový prostor



Kód: DC0021 pro všechny typy kotlů
ATMOS DCxxGS / GSE / GD / GSX,
DCxxGSP(L), DC18S, DC100 a všechny kotle
ATMOS Kombi CxxS(T), ACxxS, KCxxS, DCxxR(S),
DCxxSP(L), C18SP(L), KC25SP(L)

Cena:
Váha: 4,50 kg

Kód: DC0193 pro DC105S, DC150S

Cena:
Váha: 7,44 kg

Tryska



viz. tabulka č. 11 na str. 35

K trysce je vždy dodáván kotlový tmel a 3 ks těsnících šňůr.

Bok topeniště – pro typ GS, GSE, GD, GSP(L)

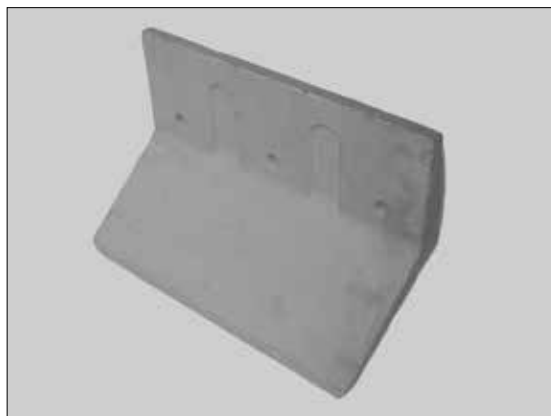

viz. tabulka č. 13 na str. 37

Kostka - prodloužení k trysce



Kód: DC0031 kostka pro kotle DC50S, DC50SE, DC70S, DC80, DC50GSX, DC60GSX, DC70GSX, DC150S

Cena:

Váha: 8,90 kg

A) Dělený kulový prostor 5-dílný L+P



Kód: DC0011 kulový prostor, L+P strana – nejstarší proved. pro typy DC25G, DC32G, DC40G, rok výroby 1992-96, pro kotle s litinovým rámečkem dvířek přišroubovaným ke kotli. (dvoudílná levá + dvoudíl. pravá strana + půlměsíc)

Cena:

Váha: 37,00 kg

Sibralový pás - těsnění kulového prostoru



Kód: S0453 1ks - určen pro utěsnění mezery mezi kulovým prostorem a držákem zplynovací trysky – pro kotle DC18S, DCxxGS, DCxxSP(L) DC30SE, DCxxGSE, DCxxGSX, DC22SX, DCxxGD, DCxxGSP(L), KCxxS (pro kotle nutné 2 ks)

Cena:

Váha: 0,10 kg

Kulový prostor 3-dílný – L+P

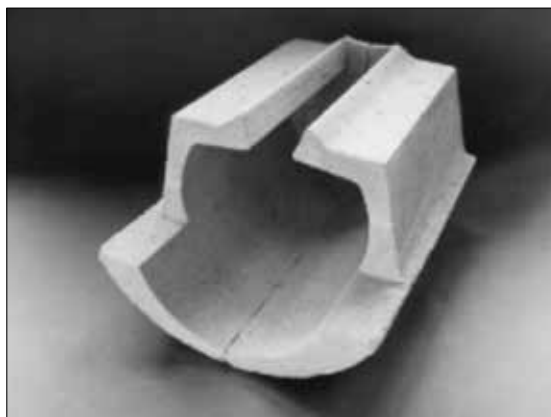

JINÝ POLOMĚR - NENÍ ZÁMĚNNÉ Z NOVÝCH KOTLŮ

Kód: DC0061 staré provedení pro typy DC25G(S), DC32G(S), DC40G(S) – levá + pravá strana

Cena:

Váha: 34,44 kg

Kód: DC0062 staré provedení pro typ DC18 – v menší podobě (L+P strana lze uložit i do starších typů DC18 se střechou)

Cena:

Váha: 19,60 kg

B) Dělený kulový prostor 5-dílný L+P



Kód: DC0012 přední část kulového prostoru
přední levá + pravá strana – je stejná

<i>Cena:</i>
<i>Váha:</i> 4,30 kg

Trojúhelníček

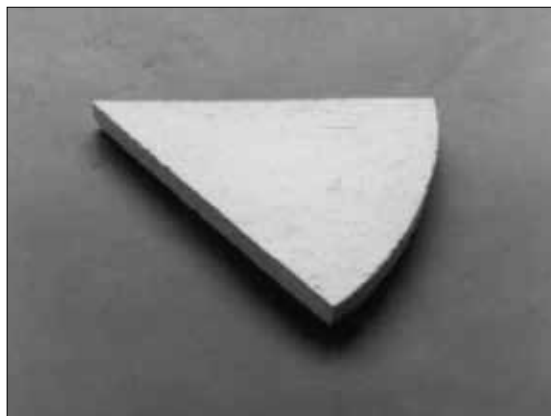

Kód: DC0051 staré provedení pro typy:
DC25S, DC32S (DC25, DC32)
trojúhelníčky s označením (2)

<i>Cena:</i>
<i>Váha:</i> 1,14 kg

Kód: DC0052 staré provedení pro typy:
DC50S (DC50). Staré provedení –
DC32 (rámeček spodních dvířek není z jednoho plechu s
komorou) - trojúhelníčky s označením (1).

<i>Cena:</i>
<i>Váha:</i> 1,22 kg

Půlměsíc – DCxxG



Kód: DC0071 pro typ DC25G(S),
DC32G(S), DC40G(S) – staré provedení
(rozměrově větší, než pro DC18(S))

<i>Cena:</i>
<i>Váha:</i> 1,24 kg

Půlměsíc – DC70S

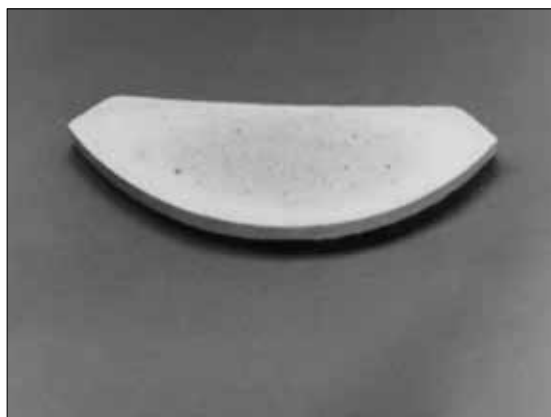

Kód: DC0111 šamotový půlměsíc DC70S,
DC80

<i>Cena:</i>
<i>Váha:</i> 2,44 kg

Půlměsíc – DC18



Kód: DC0101 pro typ DC18(S) – staré
provedení

<i>Cena:</i>
<i>Váha:</i> 1,58 kg

Deska topeniště pro DC80 a DC70S

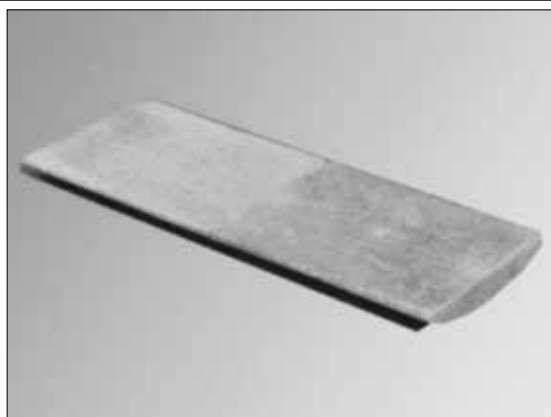

Kód: DC0151 složena ze 2 kusů
(2x DC0152)

<i>Cena:</i>
<i>Váha:</i> 10,90 kg

Díl bok topeniště DCxxGSX

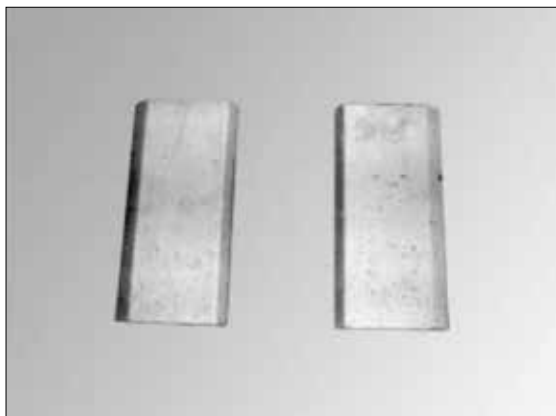

Kód: DC0183 určeno pro DC50GSX, DC60GSX, DC70GSX – (skládá se ze 4ks DC0181)	Cena:
	Váha: 10,60 kg

Vložka topeniště DC15E (DC18S), DC15EP(L)



Kód: DC0141 pro kotel 2 ks (2x DC0143) - uložena podél trysky	Cena:
	Váha: 6,22 kg

Spodní část spalovacího prostoru DC15E, DC15EP(L)

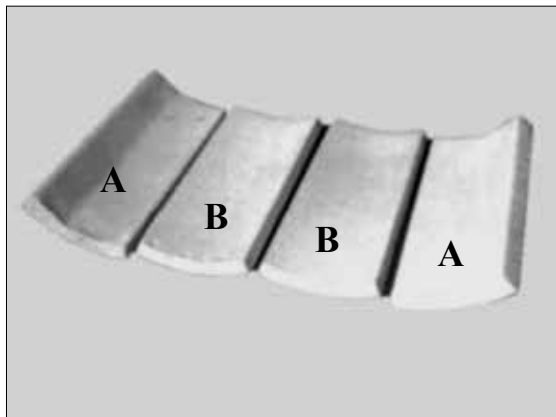

Složen – 2 ks - krajní typ A; 2 ks - prostřední typ B	
Kód: DC0118 A - krajní – 2 ks (2x DC0114)	Cena:
	Váha: 7,90 kg
Kód: DC0115 B - prostřední – 2 ks (2x DC0116)	Cena:
	Váha: 8,30 kg
Kód: DC0184 komplet (DC0118 + DC0115) – 4ks	Cena:
	Váha: 16,20 kg

Kulový prostor – klenba spal. prostoru

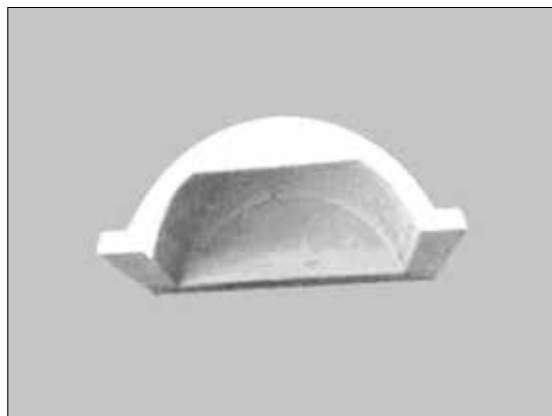

Kód: D0011 malý - pro D15, P15, P20, D15P, D20P, DC15E, DC15EPL, DC18SPL	Cena:
	Váha: 10,96 kg
Kód: D0015 velký (470 mm) - pro D20, D30, DC25SPL, DC32SPL, DCxxGSPL, D30P, D40P, P30, P40, zadní pro D80P, P80	Cena:
	Váha: 17,28 kg
Kód: D0045 malý s prodloužením pro D50P (D45P), P50 (D0011+D0044)	Cena:
	Váha: 30,14 kg
Kód: D0053 D80P, P80 - přední - 420 mm	Cena:
	Váha: 14,45 kg

Zadní deska spalovacího prostoru



Kód: D0021 pro kotle D15, D20, D30 D15P, D20P, D30P, D50P (D45P), P15, P20, P30, P40, P50, D21	Cena:
	Váha: 10,98 kg

Dno spalovacího prostoru - staré

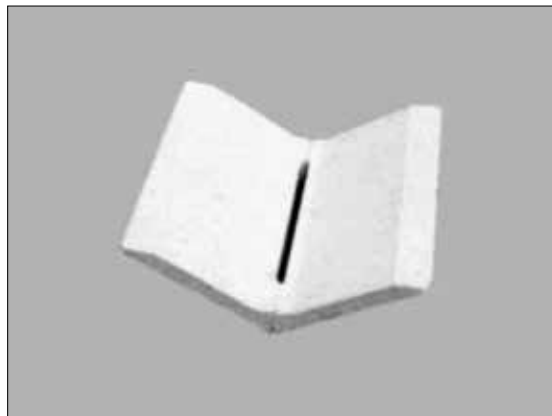

Kód: D0031 určeno pro kotel D15 - složeno ze dvou kusů - staré provedení (2x D0032)	Cena:
	Váha: 6,50 kg
Kód: D0033 určeno pro kotel D20, D30 - 1 ks	Cena:
	Váha: 8,50 kg

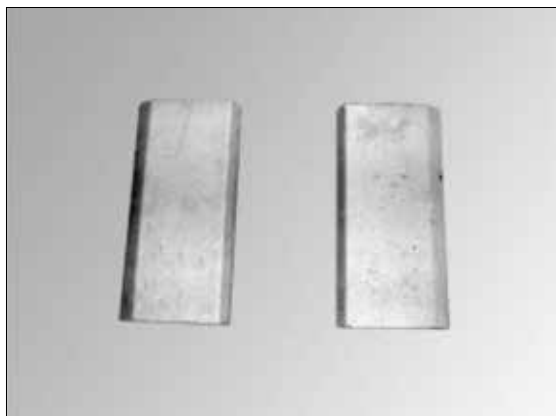
Dno spalovacího prostoru D15, D20, D30, - nové

Kód: D0039 určeno pro D15 – složeno ze dvou kusů – nové provedení (2x D0034)	<i>Cena:</i>
	<i>Váha:</i> 6,10 kg
Kód: D0038 určeno pro D20, D30, D21 – složeno ze čtyř kusů – nové provedení (4x D0037)	<i>Cena:</i>
	<i>Váha:</i> 10,30 kg

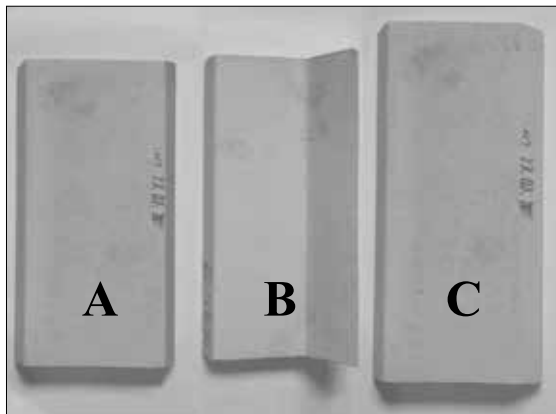
Díl dno spalovacího prostoru D15P, D20P, D30P, D40P, D50P – nové

Kód: D0034 A - určeno pro D15P, D20P – strana bez vybrání pro desku	<i>Cena:</i>
	<i>Váha:</i> 3,05 kg
Kód: D0035 B - určeno pro D15P, D20P – strana s vybráním pro desku	<i>Cena:</i>
	<i>Váha:</i> 3,80 kg
Kód: D0036 C - deska (bok) spal. prostoru D15P, D20P, vložený na díl s vyb. D0035	<i>Cena:</i>
	<i>Váha:</i> 5,20 kg
Kód: D0037 A - pro D30P, D40P – strana bez vybráním pro desku (2ks na kotel)	<i>Cena:</i>
	<i>Váha:</i> 2,24 kg
Kód: D0048 B - pro D30P, D40P – strana s vybráním pro desku (2ks na kotel)	<i>Cena:</i>
	<i>Váha:</i> 4,80 kg
Kód: D0043 A - určeno pro D50P (D45P) strana bez vybrání pro desku (2ks na kotel)	<i>Cena:</i>
	<i>Váha:</i> 3,38 kg
Kód: D0046 B - určeno pro D50P (D45P) strana s vybráním pro desku (2ks na kotel)	<i>Cena:</i>
	<i>Váha:</i> 4,76 kg
Kód: D0047 C - deska (bok) spal. prostoru D30P, D40P, D50P (D45P), vložený na díl s vybráním D0046/48	<i>Cena:</i>
	<i>Váha:</i> 5,90 kg

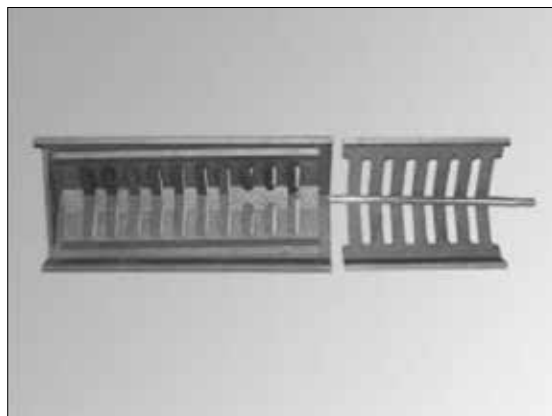
Roštování D15P - D50P, P15 - P50

Kód: C0006 rošt spodní - pevný pro typ D15, D15P, D20P, D30P, D40P, D50P (D45P)	<i>Cena:</i>
	<i>Váha:</i> 3,12 kg
Kód: C0007 rošt vrchní - pohyblivý pro typ D15, D15P, D20P, D30P, D40P, D50P (D45P)	<i>Cena:</i>
	<i>Váha:</i> 1,80 kg
Kód: C0003 rošt kompletní bez táhla pro typ D15, D15P, D20P (složeny z C0006 + C0007)	<i>Cena:</i>
	<i>Váha:</i> 5,00 kg
Kód: V0654 prodloužení spodního pevného roštu - pro typ D30P, D40P, D50P (D45P)	<i>Cena:</i>
	<i>Váha:</i> 1,54 kg
Kód: C0005 rošt kompletní bez táhla – pro typ D20, D21, D30, D30P, D40P (složeny z C0006, C0007 a 1x V0654)	<i>Cena:</i>
	<i>Váha:</i> 6,54 kg
Kód: C0004 rošt kompletní bez táhla – pro typ D50P (D45P) (složeny z C0006, C0007 a 2x V0654)	<i>Cena:</i>
	<i>Váha:</i> 8,10 kg
Kód: V0510 táhlo roštování D15, D15P, D20P	<i>Cena:</i>
	<i>Váha:</i> 0,12 kg
Kód: V0511 táhlo roštování D20, D30, D30P, D40P	<i>Cena:</i>
	<i>Váha:</i> 0,26 kg
Kód: V0513 táhlo roštování D50P (D45P)	<i>Cena:</i>
	<i>Váha:</i> 0,38 kg
Kód: V0527 táhlo roštování D21	<i>Cena:</i>
	<i>Váha:</i> 0,28 kg

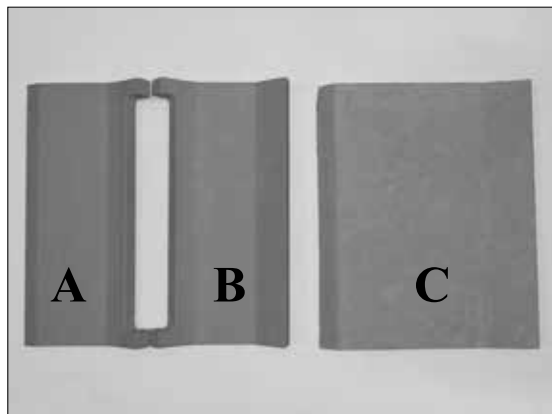
Spalovací prostor - dno pro D80P, P80

Kód: D0040 dno spalovacího prostoru - komplet - pro D80P, P80 2x D0050 + 2x D0051 + 1x D0052	<i>Cena:</i>
	<i>Váha:</i> 45,68 kg
Kód: D0051 A - dno spalovacího prostoru - pro D80P, P80	<i>Cena:</i>
	<i>Váha:</i> 6,00 kg
Kód: D0050 B - dno spalovacího prostoru - s nosem pro desku - pro D80P, P80	<i>Cena:</i>
	<i>Váha:</i> 8,14 kg
Kód: D0052 C - deska (bok) spalovacího prostoru D80P, P80	<i>Cena:</i>
	<i>Váha:</i> 17,40 kg

Typy a počty těsnících šňůr pro utěsnění keramiky - podle typu kotle

Typ kotle	Název	Kusy	Rozměry	Kód	Cena	Váha
AC25S, AC35S, DC14R, DC24RS, DC30RS, C18S, C20S, C25ST, C30S, C32ST, C40S, C50S	Těsnění roštovací trubky	1 1	18x18x275 22x22x275	S0940		0,16 kg
D15, D20, D21, D30, D15P, D20P, D30P, D40P, D50P (D45P), P15, P20, P30, P40, P50	Těsnění spalovací komory - zadního čela	2 2 2	14x14x280 18x18x280 8x8x190	S0941		0,38 kg
DC15E, DC15EP(L)	Těsnění zplynovací trysky	2 1 2	12x14x385 12x14x190 12x12x190	S0942		0,37 kg
DC18S, DC18SP(L)	Těsnění zplynovací trysky	2 1	12x14x385 12x14x190	S0943		0,29 kg
DC22S, DC25S, DC30SX, DC32S, DC40SX, DC25SP(L), DC32SP(L)	Těsnění zplynovací trysky	2 1	12x14x590 12x14x190	S0944		0,28 kg
DC50S	Těsnění zplynovací trysky	2 2 1 1	12x14x590 18x18x190 12x14x190 10x10x190	S0945		0,39 kg
DC70S	Těsnění zplynovací trysky	2 3 1	12x14x590 18x18x190 12x14x190	S0946		0,42 kg
DC40SE	Těsnění zplynovací trysky	2 1	12x14x590 12x14x190	S0947		0,26 kg
DC75SE	Těsnění zplynovací trysky	2 2	14x14x1090 14x14x190	S0948		0,38 kg
DC105S	Těsnění zplynovací trysky	2 1	14x16x590 12x14x190	S0969		0,31 kg
DC100, DC150S	Těsnění zplynovací trysky	2 1 1	18x18x780 18x18x190 14x14x190	S0949		0,40 kg
DC20GS, DC18GSE (GD), DC22GSE (GD), GS20	Těsnění spalovací komory	2 2 2 1	12x14x385 12x12x385 10x10x285 12x14x190	S0950		0,37 kg
DC25GS, DC32GS, DC30GSE (GD), GS25, GS32, DC25GSE (GD) - 15.4.2012 DC25GSP(L), DC32GP(L)	Těsnění spalovací komory	2 2 2 1	12x14x590 12x12x590 10x10x285 12x14x190	S0951		0,42 kg
DC25GSE - staré provedení	Těsnění spalovací komory	2 2 1 2	12x14x385 18x18x385 10x10x190 10x10x430	S0952		0,40 kg
DC40GS, DC40GSE (GD), DC50GSE, GS40	Těsnění spalovací komory	4 2 1	12x14x590 10x10x430 12x14x190	S0953		0,45 kg
DC50GSX, DC60GSX, GS50, GS60	Těsnění zplynovací trysky	2 3	12x14x590 12x14x190	S0954		0,51 kg

Tab. č. 11 - Trysky

Typ kotle	A	B	C	D	E	F	Znak	Kód	Cena	Váha	
DC15E, DC15EP(L)			390	190				DC0120		11,80 kg	
DC18S, DC22SX, DC20GS, GS20, DC18GSE, DC22GSE, DC18GD DC25GSE - staré provedení DC18SP(L)	140	34	390	190	110	175		DC0121		12,60 kg	
DC18	180	35 (34)	390	190	80	230		DC0122		12,10 kg	
DC25G, DC22, DC25, DC22S, DC25S, DC30SX, DC30SF, DC25SP(L)	200	34	590	190	110	232	△	DC0125		16,60 kg	
DC25GS, GS25, DC30SE, DC30GSE, DC30GD DC32GS, GS32, DC35SF, DC30GSP(L)	200	34	590	200	110	232	△△	DC0180		16,90 kg	
DC32G(S), DC32, DC32S, DC32SP(L), DC40SX,	240	34	590	200	110	285	OOO	DC0131		17,00 kg	
DC35 Švédsko (DC40G)	240	34	590	200	110	285	OOO	DC0131		17,00 kg	
DC40G, DC40GS, GS40 DC40GSE, DC50GSE DC40GD, DC50GD DC50GSX, GSX50	285	34	590	200	100	315	OO	DC0132		16,90 kg	
DC25GSE od 15.4.2012 DC25GD DC25GSP(L)	140	34	590	200	110	175	O	DC0126		16,90 kg	
DC40SE, DC60GSX, GSX60, DC70GSX, GSX70 DC50S – pro kotle od 1.1.2010	280	45	588	200	116	312	□□□	DC0140		17,80 kg	
DC100 – komplet	230 + 240	38	392x2	200	85	61		DC0135		21,20 kg	
DC105S	320	50	583	200	110	352		DC0200		14,26 kg	
DC150S	360	50	582	200	110	392		DC0192		14,46 kg	
Kostka DC50S, DC80, DC70S, DC50SE, DC150S	-	-	200	200	-	-	-	DC0031		8,90 kg	
Tryska DC50, DC50S pro kotle do 31.12.09	300	35	590 +kostka	200			□	DC0133		17,90 kg	
Tryska DC80, DC70S	310	35	590 +kostka	200	90	370	□	DC0134		17,20 kg	
Tryska DC50SE, DC75SE	300	50	582	200	90	332	△□	DC0130		16,30 kg	
Kostka DC75SE	-	-	500	200	-	-	△□	DC0129		15,30 kg	
Tryska + kostka DC75SE	DC0130 + DC0129								DC0179		31,60 kg

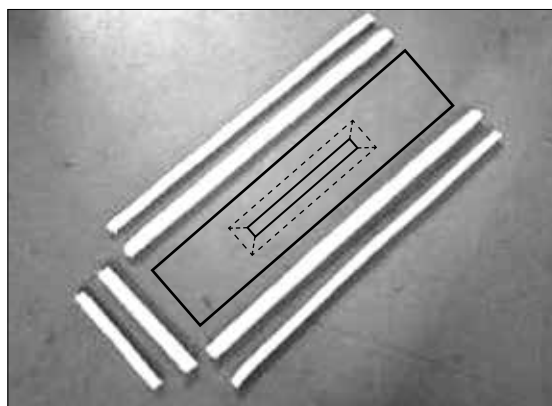
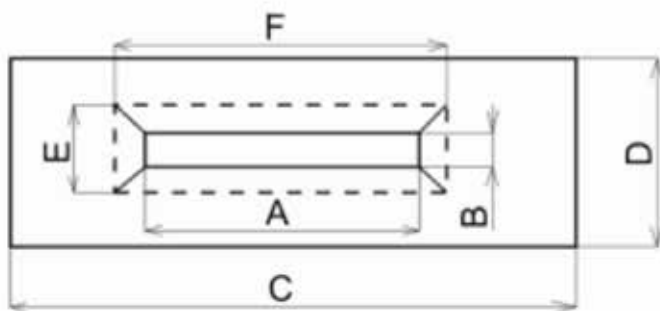

Těsnící šňůry pro zatěsnění zplynovací trysky (různé druhy podle typu kotle) – dodávány současně s tryskou (3 ks)

Tab. č. 12 - Kulový prostor 4-dílný L+P

Typ kotle	Délka kulového prostoru	Kód kulového prostoru kompletního - levá + pravá strana + zadní čelo	Cena	Váha	Kód kulového prostoru - jenom levá + pravá strana	Cena	Váha
DC18S, DC20GS, DC18GSE, DC18GD, DC22GSE, GS20, DC25GSE - staré provedení. prostřední komora pro kotle DC18SP(L)	310	DC0081		23,14	DC0085		16,42 kg
		složeno z: DC0095 + DC0096 + DC0091			složeno z: DC0095 + DC0096		
DC25GS, DC25GD, DC30GSE, DC30GD, DC50GSX, GS25, GSX50, DC25GSE (GD) od 15.4.2012 prostřední komora pro kotle DC25SP(L), DC32SP(L), DC25GSP(L), DC30GSP(L)	510	DC0082		43,70	DC0086		36,64 kg
		složeno z: DC0093 + DC0094 + DC0091			složeno z: DC0093 + DC0094		
DC32GS, DC30SE, DC60GSX, GS32, GSX60	510	DC0082		43,70	DC0086		36,64 kg
		složeno z: DC0093 + DC0094 + DC0091			složeno z: DC0093 + DC0094		
DC40GS, GS40, DC40GSE, DC40GD, DC50GSE, DC50GD	510	DC0082		43,70	DC0086		36,64 kg
		složeno z: DC0093 + DC0094 + DC0091			složeno z: DC0093 + DC0094		
DC50SE – staré provedení (včetně prodloužení)	510 + 200	DC0087		56,92	DC0088		49,88 kg
		složeno z: DC0093 + DC0094 + 2x DC0097 + DC0091			složeno z: DC0093 + DC0094 + 2x DC0097		
Prodloužení kulového prostoru pro kotle DC50SE (DC50S) – 200 mm – staré provedení					DC0089		13,22 kg
					2x DC0097		
POZOR – pro kotle DC100, DC70GSX naleznete kulový prostor na straně 42. v tabulce č.16							
POZOR – pro kotle DCxxSP, C18SP, KC25SP naleznete kulový prostor spodní komory pro topení peletami na straně 42. v tabulce č.16							

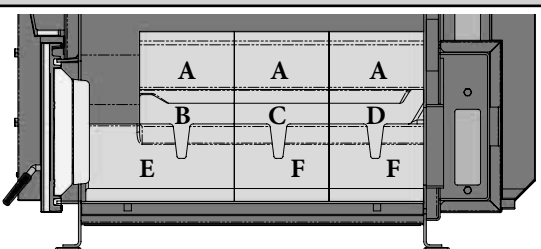
Keramiky spalovacího prosotru pro kotel DC150S	Typ	Počet kusů na kotel	Kód	Cena	Váha
	A	6	DC0191		2,78 kg
	B	1	DC0190		14,40 kg
	C	1	DC0189		13,78 kg
	D	1	DC0188		14,44 kg
	E - levá	1	DC0187		7,36 kg
	E - pravá	1	DC0186		7,36 kg
	F	4	DC0185		4,68 kg

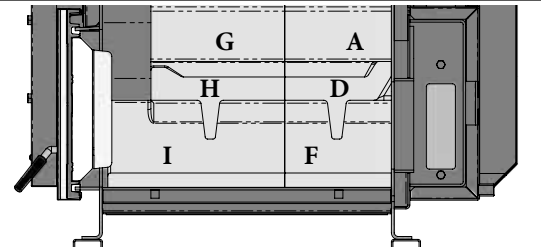
Keramiky spalovacího prosotru pro kotel DC105S	Typ	Počet kusů na kotel	Kód	Cena	Váha
	A	2	DC0191		2,78 kg
	G	2	DC0199		3,46 kg
	D	1	DC0188		14,44 kg
	H	1	DC0198		17,80 kg
	F	2	DC0185		4,68 kg
	I - levá	1	DC0196		7,74 kg
	I - pravá	1	DC0197		7,74 kg

* uvedené ceny jsou bez DPH

Tab. č. 13 - Bok topeniště – pro typ DCxxGS, GSxx, DCxxGSE, DCxxGD, DCxxGSP(L)

Typ kotle	Délka	Počet děr v jednom dílu	Počet kusů	Kód	Cena	Váha
DC18GSE DC18GD DC22GSE, (GD) - od 1.1.2017 DC20GS - od 1.1.2017 GS20 - od 1.1.2017	392	3 + 2	2	DC0176		13,90 kg
				složeno z: 2x DC0175		
DC22GSE, (GD) - do 31.12.2016 DC20GS - do 31.12.2016 GS20 - do 31.12.2016	392	3	2	DC0161		13,50 kg
				složeno z: 2x DC0166		
DC25GSE - staré provedení	392	4	2	DC0177		24,20 kg
				složeno z: 2x DC0178		
DC25GSE, - od 15.4.2012 (nové provedení) DC25GD DC25GSP(L)	292	2 + 2	4	DC0174		27,00 kg
				složeno z: 4x DC0173		
DC30GSE DC30GD DC25GS, DC32GS GS25, GS32 DC30GSP(L)	292	3	4	DC0162		25,00 kg
				složeno z: 4x DC0165		
DC40GSE, DC50GSE DC40GD, DC50GD DC40GS GS40	292	4	4	DC0163		37,20 kg
				složeno z: 4x DC0167		

3. Zplynovací kotle na uhlí, dřevo CxxS(T), hnědouhelné brikety ACxxS a dřevěné brikety DCxxRS



A) Kulový prostor 4-dílný Kombi L+P



viz. tabulka č. 16 na str. 42

Půlměsíc – clona dvířek pro kulový prostor



Kód: DC0021 pro všechny typy kotlů
ATMOS Kombi CxxS(T), ACxxS,
KCxxS, C18SP(L), KC25SP(L)

Cena:
Váha: 4,50 kg

Zadní čelo 4-dílného kulového prostoru – Kombi

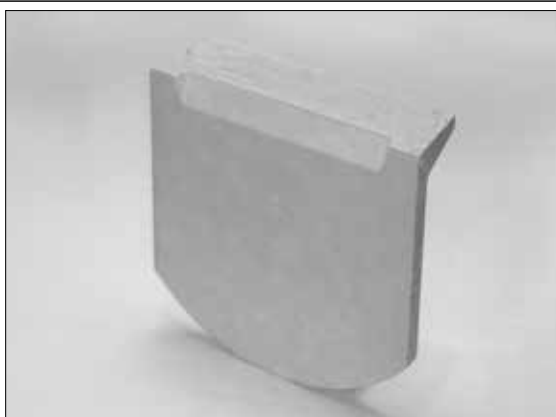

Kód: C0041 zadní čelo kulového prostoru
pro typy C20(S), C30(S), C40(S), C50S
C25ST, C32ST, AC35S, AC45S, KC35S, KC45S, DC70GSX
do spodní komory pro topení peletami - DC15EP, DC18SP,
DC25SP, DC32SP, C18SP, KC25SP, DC25GSP, DC30GSP

Cena:
Váha: 10,18 kg

Kód: DC0091 zadní čelo kulového prostoru
pro typy C18S, KC16S, AC25S, KC25S,
C18SP(L), KC25SP(L)

Cena:
Váha: 7,48 kg

Kód: DC0168 zadní čelo kulového
prostoru je pro typ DC100 - s vyšším
nosem

Cena:
Váha: 10,58 kg

Roštová kostka - CxxS(T), ACxxS, KCxxS

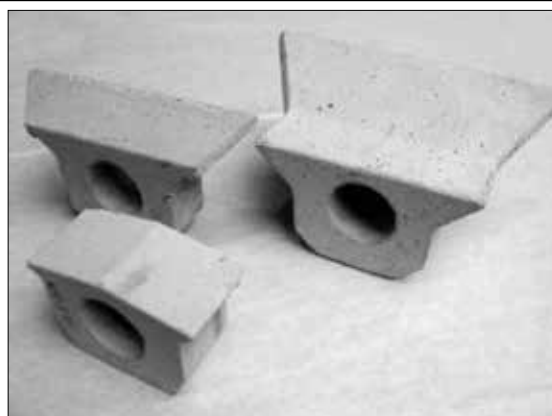

viz. tabulka č. 15 na str. 41

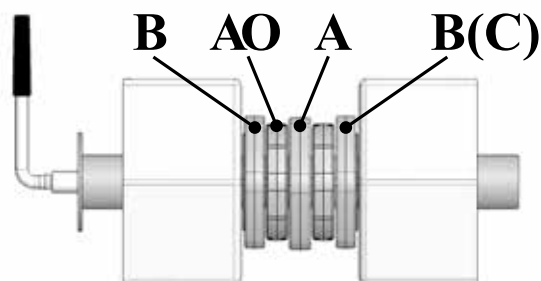

Rošt - nový

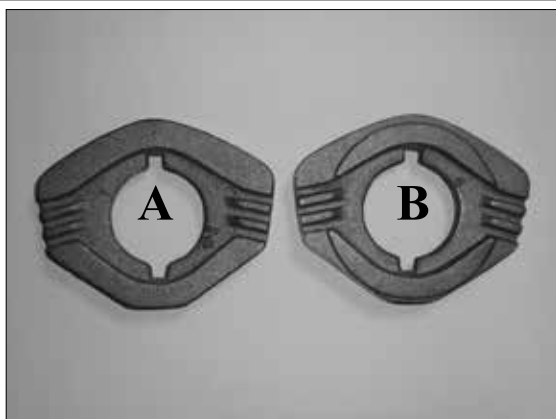

Kód: C0028 A) typ - pro všechny kotle
ATMOS Kombi - silný 24 mm - standard
- mimo C40S, C50S - nová verze

Cena:

Váha: 1,30 kg

Kód: C0029 A) typ - pro všechny kotle
ATMOS Kombi - slabý 20 mm - doplněk
- mimo C40S, C50S - nová verze

Cena:

Váha: 1,12 kg

Kód: C0027 B) typ - první a poslední,
pro všechny kotle ATMOS Kombi
- osazený rošt - mimo C40S, C50S - nová verze

Cena:

Váha: 1,42 kg

Rošt - nový - s chromem

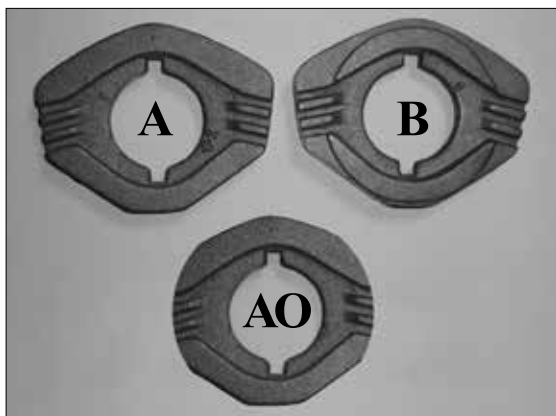

Kód: C0008 A) typ - pro všechny kotle
ACxxS, KCxxS, C18S, C25ST, C32ST,
C40S, C50S - silný 24 mm - s chromem

Cena:

Váha: 1,30 kg

Kód: C0009 A) typ - pro všechny kotle
ACxxS, KCxxS, C18S, C25ST, C32ST,
C40S, C50S - slabý 20 mm - doplněk - s chromem

Cena:

Váha: 1,12 kg

Kód: C0083 AO) kulatý typ - pro kotle
C18S - od 2016, C25ST, C32ST
- silný 24 mm - s chromem od 8/2016

Cena:

Váha: 1,26 kg

Kód: C0084 AO) kulatý typ - pro kotle
C18S - od 2016, C25ST, C32ST
- slabý 20 mm - doplněk - s chromem od 8/2016

Cena:

Váha: 1,06 kg

Kód: C0010 B) typ - pro všechny kotle
ACxxS, KCxxS, C18S, C25ST, C32ST,
C40S, C50S - osazený rošt - první a poslední - s chromem

Cena:

Váha: 1,42 kg

Rošt → standard (prostřední) – A) / první – B) / poslední – C) STARÉ PROVEDENÍ

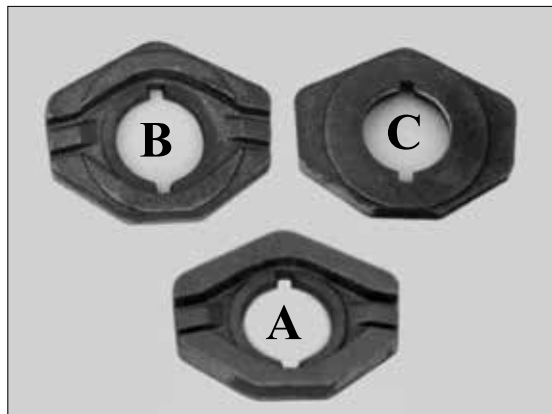

Kód: C0016 A) typ - pro všechny kotle
ATMOS Kombi - silný 24 mm - standard
- mimo C40S, C50S - staré provedení

Cena:

Váha: 1,54 kg

Kód: C0019 A) typ - pro všechny kotle
ATMOS Kombi - slabý 20 mm - doplněk
- mimo C40S, C50SW - staré provedení

Cena:

Váha: 1,20 kg

Kód: C0017 B) typ - pro všechny kotle
ATMOS Kombi mimo C40S, C50S
- staré provedení

Cena:

Váha: 1,44 kg

Kód: C0018 C) typ - pro všechny kotle
ATMOS Kombi - mimo C40S, C50S
- staré provedení

Cena:

Váha: 1,44 kg

Rošt standardní – DCxxR(S)



DC14R	4x - C0066	
DC24RS, DC30RS	3x - C0066	
Kód: C0066 pro kotle DC14R, DC24RS, DC30RS		Cena:
		Váha: 1,54 kg

Roštová trubka



viz. tabulka č. 14 na str. 41

Roštovací páka s návlekm



Kód: S0227 roštovací páka s návlekm pro CxxS - 200 mm	<i>Cena:</i>
	<i>Váha:</i> 0,35 kg
Kód: S0228 roštovací páka s návlekm pro DCxxRS - 180 mm	<i>Cena:</i>
	<i>Váha:</i> 0,31 kg

Těsnění roštovací trubky

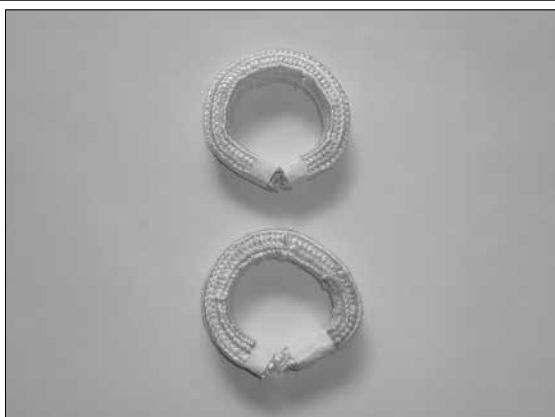

Kód: S0940 1x - 18x18x275	<i>Cena:</i>
1x - 22x22x275	<i>Váha:</i> 0,16 kg

Keramika spalovacího prostoru – DCxxR(S)

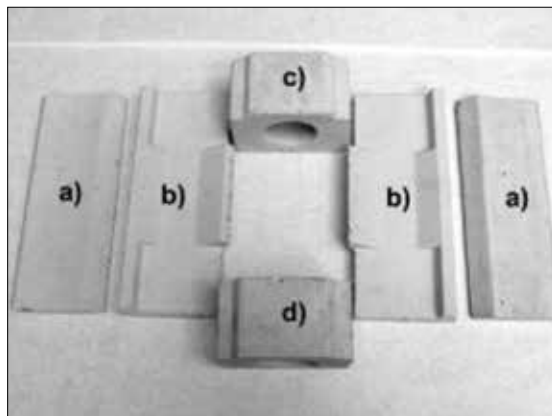

Kód: DC0019 c,d,) roštová kostka DC14R (přední nebo zadní) - 1ks	<i>Cena:</i>
	<i>Váha:</i> 5,86 kg
Kód: DC0154 b) keramický bok roštu DC14R - 1ks	<i>Cena:</i>
	<i>Váha:</i> 5,80 kg
Kód: DC0144 a) vložka topeniště - půlměsíc - 1 ks - DC14R	<i>Cena:</i>
	<i>Váha:</i> 3,32 kg
Kód: DC0019 c) roštová kostka (zadní) - 1 ks - DC24RS, DC30RS	<i>Cena:</i>
	<i>Váha:</i> 5,86 kg
Kód: DC0020 d) roštová kostka (přední) - 1 ks - DC24RS, DC30RS	<i>Cena:</i>
	<i>Váha:</i> 7,60 kg
Kód: DC0156 b) keramický bok roštu levý - 1ks - DC24RS, DC30RS	<i>Cena:</i>
	<i>Váha:</i> 5,80 kg
Kód: DC0157 b) keramický bok roštu pravý - 1ks - DC24RS, DC30RS	<i>Cena:</i>
	<i>Váha:</i> 5,80 kg
Kód: DC0146 a) vložka topeniště - půlměsíc - 1ks - DC24RS, DC30RS	<i>Cena:</i>
	<i>Váha:</i> 3,50 kg
Kód: DC0155 b) keramický bok roštu 2 ks (levý + pravý) - 2x DC0154 - DC14R	<i>Cena:</i>
	<i>Váha:</i> 11,60 kg
Kód: DC0145 a) vložka topeniště - půlměsíc 2 ks (levý + pravý) - 2x DC0144 - DC14R	<i>Cena:</i>
	<i>Váha:</i> 6,64 kg

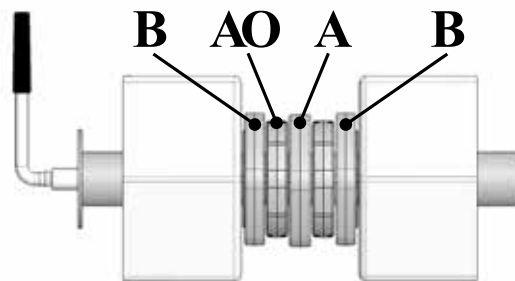

Rošty - provedení kotlů

Typ kotle	Počet roštů v kotli	B	A - 24 mm	A - 20 mm	AO	
KC16S	3	2x - C0010	1x - C0008	-	-	
C18, C18S provedení do 8/2016	7	2x - C0027	5x - C0028	-	-	
C18S, C18SP(L)	5	2x - C0010	1x - C0008	-	2x - C0083	
AC25S, KC25S, KC25SP(L)	5	2x - C0010	3x - C0008	-	-	
KC35S	6	2x - C0010	5x - C0008	-	-	
C25ST	6	2x - C0010	2x - C0008	-	2x - C0083	
C20, C20S	9	2x - C0027	6x - C0028	1x - C0029	-	
AC35S	9	2x - C0010	6x - C0008	1x - C0009	-	
C30, C30S	10	2x - C0027	7x - C0028	1x - C0029	-	
AC45S, KC45S	10	2x - C0010	7x - C0008	1x - C0009	-	
C32ST	8	2x - C0010	3x - C0008	-	3x - C0083	
C40, C40S, C50S	11	2x - C0010	8x - C0008	1x - C0009	-	

Tab. č. 14 - Roštová trubka

Typ kotle	Počet roštů v kotli	Délka ročtové trubky	Kód	Cena	Váha
KC16S	3	390	C0077		3,16 kg
C18, C18S provedení do 8/2016	7	490	C0011		4,44 kg
C18S AC25S, KC25S, KC25SP(L), C18SP(L)	5	490	C0011		4,44 kg
KC35S	6	490	C0011		4,44 kg
C25ST	6	490	C0011		4,44 kg
C20, C20S, AC35S	9	490	C0011		4,44 kg
C30, C30S, AC45S, KC45S	10	590	C0013		5,16 kg
C32ST	8	490	C0013		4,44 kg
C40, C40S	11	690	C0014		5,86 kg
C50S	11	650	C0015		5,50 kg
DC14R	4	490	C0067		4,58 kg
DC24RS, DC30RS	3	490	C0068		5,54 kg

Tab. č. 15 - Roštová kostka

Typ kotle	Šířka kostky umístěné							
	Vpředu kotle				Vzadu kotle			
	Délka	Kód	Cena	Váha	Délka	Kód	Cena	Váha
C18, KC16S, C18S staré provedení do 8/2016 (7 roštů)	108	C0021		5,56 kg	108	C0021		5,56 kg
C20, C20S, AC35S	85	C0022		7,92 kg	85	C0022		7,92 kg
C30, C30S, C25ST, KC35S, AC45S, KC45S	120	C0023		11,32 kg	120	C0023		11,32 kg
C32ST	144	C0030		12,56 kg	144	C0030		12,56 kg
C40, C40S, C50S	200	C0024		16,72 kg	120	C0023		11,32 kg
C80S	120	C0023		11,32 kg	120	C0023		11,32 kg
AC25S, KC25S, C18S nové provedení od 8/2016 (5 roštů) C18SP(L), KC18SP(L)	132	C0026		6,36 kg	132	C0026		6,36 kg

* uvedené ceny jsou bez DPH

Tab. č. 16 - Kulový prostor 4-dílný Kombi L+P

Typ kotle	Délka kulového prostoru	Kód kulového prostoru kompletního - levá + pravá strana + zadní čelo	Cena	Váha	Kód kulového prostoru jenom levá + pravá strana	Cena	Váha
KC16S	210 nízký profil	C0048		16,34 kg	C0049		9,66 kg
		složeno z: C0075 + C0076 + DC0091			složeno z: C0075 + C0076		
KC25S	310 nízký profil	C0042		21,26 kg	C0043		14,60 kg
		složeno z: C0069 + C0070 + DC0091			složeno z: C0069 + C0070		
KC35S	310	C0044		25,42 kg	C0045		16,22 kg
		složeno z: C0071 + C0072 + C0041			složeno z: C0071 + C0072		
KC45S	410	C0046		31,72 kg	C0047		22,56 kg
		složeno z: C0073 + C0074 + C0041			složeno z: C0073 + C0074		
C18, C18S AC25S DC14R, DC24RS, DC30RS	310 nízký profil	C0031		21,32 kg	C0036		14,76 kg
		složeno z: C0053 + C0054 + DC0091			složeno z: C0053 + C0054		
C20, C20S, C25ST AC35S do spodní komory pro topení peletami - DC15EP, DC18SP, C18SP, KC25SP	310	C0032		25,78 kg	C0037		16,46 kg
		složeno z: C0056 + C0057 + C0041			složeno z: C0056 + C0057		
do spodní komory pro topení peletami - DC25SP, DC32SP, DCxxGSP	310 + 200	DC0171		25,78 kg	DC0172		20,56 kg
		složeno z: C0056 + C0057 + 2x DC170 + C0041			složeno z: C0056 + C0057 + 2x DC170		
Prodloužení kulového prostoru 200 mm pro kotle DC25SP, DC32SP, DCxxGSP – samotné (L + P) - 2 ks					DC0169		4,60 kg
					2x DC0170		
C30, C30S, C32ST AC45S	410	C0033		32,36 kg	C0038		23,66 kg
		složeno z: C0059 + C0060 + C0041			složeno z: C0059 + C0060		
C40, C40S, C50S, DC70GSX	510	C0034		37,76 kg	C0039		28,44 kg
		složeno z: C0062 + C0063 + C0041			složeno z: C0062 + C0063		
C80S	510	C0034		37,76 kg	C0039		28,44 kg
		složeno z: C0062 + C0063 + C0041			složeno z: C0062 + C0063		
DC100 - kompletní	510 + 180	C0035 - včetně prodloužení		52,56 kg	C0040 - včetně prodloužení		42,18 kg
		složeno z: C0062 + C0063 + 2x DC0099 + DC0168			složeno z: C0062 + C0063 + 2x DC0099		
Prodloužení kulového prostoru (180) L + P strana – pro kotel DC100 - samotné					C0051		13,78 kg
					2x DC0099		

Poznámka: U kotlů DC25SP, DC32SP, DCxxGSP je kulový prostor spodní komory pro topení peletami tvořen standardním kulovým prostorem C0032 + prodloužení DC0169

4. Příslušenství



Příložný termostat na čerpadlo



Kód: P0011 termostat tříkontaktní

Cena:

Váha: 0,16 kg

Duální termostat - IMIT



Kód: P0442 542714 - termostat T
(0 - 90°C) / StB (90 - 110°C)
IMIT jímkový

Cena:

Váha: 0,30 kg

Duální stopkový termostat- Honeywell



Kód: P0441 T/StB duální stopkový
termostat - bezp. (40 - 110°C) +
provozní (30 - 90°C) - Honeywell

Cena:

Váha: 0,30 kg

Duální termostat - IMIT



Kód: P0443 542744/A - termostat T
(60 - 90°C) / StB (90 - 110°C)
IMIT s 1 m kapilárou

Cena:

Váha: 0,30 kg

Teploměr na zpátečku



Kód: P0051 teploměr s varným nátrubkem	<i>Cena:</i>
	<i>Váha:</i> 0,12 kg

Teploměr příložný na trubku



Kód: P0340 teploměr příložný na trubku D63 / 0 - 120°C	<i>Cena:</i>
	<i>Váha:</i> 0,20 kg

Tlakoměry – 4 bar



Kód: S0084 tlakoměr do topného systému - RA80-3/8" – 4 bar	<i>Cena:</i>
	<i>Váha:</i> 0,12 kg
Kód: P0341 tlakoměr do topného systému - D100 – 1/2" – 4 bar	<i>Cena:</i>
	<i>Váha:</i> 0,24 kg

Teploměr do akumulční nádrže



Kód: P0076 teploměr k nádržím – délka 150 mm	<i>Cena:</i>
	<i>Váha:</i> 0,20 kg

Spalinový teploměr do kouřovodu



Kód: P0031 teploměr s jímkou – kompletní	<i>Cena:</i>
	<i>Váha:</i> 0,30 kg
Kód: P0033 jímka pro spalinový teploměr M20 x 1,5	<i>Cena:</i>
	<i>Váha:</i> 0,05 kg
Kód: P0036 spalinový teploměr 0 - 450 °C	<i>Cena:</i>
	<i>Váha:</i> 0,25 kg

Jímky k akumulčním nádržím



Kód: P0078 jímka pro jeden teploměr nebo čidlo – délka 200 mm	<i>Cena:</i>
	<i>Váha:</i> 0,08 kg
Kód: P0079 jímka pro tři čidla – délka 230 mm	<i>Cena:</i>
	<i>Váha:</i> 0,07 kg

Kouřovod s čistícím víkem – tl. 5 mm



Kód: P0041 pro kotle s průměrem kouřového hrdla 152 mm (DC18S - DC50S (SE), CxxS, DCxxGSE (GD), DCxxGSP(L), DCxxSX, DCxxGXS, GSXxx, DxxP, Pxx - délka 580 mm	<i>Cena:</i>
	<i>Váha:</i> 12,22 kg

Smaltované kouřovody



Kód: K0101 kouřovod průměr 152 mm/1000 mm	<i>Cena:</i>
	<i>Váha:</i> 5,02 kg
Kód: K0102 kouřovod průměr 152 mm/500 mm	<i>Cena:</i>
	<i>Váha:</i> 2,48 kg
Kód: K0103 kouřovod průměr 152 mm/250 mm	<i>Cena:</i>
	<i>Váha:</i> 1,26 kg
Kód: K0100 koleno průměr 152 mm/90°	<i>Cena:</i>
	<i>Váha:</i> 1,66 kg
Kód: K0106 kouřovod průměr 152 mm/1000 mm s čistícím otvorem	<i>Cena:</i>
	<i>Váha:</i> 5,20 kg
Kód: K0107 kouřovod průměr 152 mm/500 mm s čistícím otvorem	<i>Cena:</i>
	<i>Váha:</i> 2,62 kg
Kód: K0108 kouřovod průměr 152 mm/250 mm s čistícím otvorem	<i>Cena:</i>
	<i>Váha:</i> 1,36 kg
Kód: K0104 koleno průměr 152 mm/45° s čistícím otvorem	<i>Cena:</i>
	<i>Váha:</i> 1,84 kg
Kód: K0105 koleno průměr 152 mm/90° s čistícím otvorem	<i>Cena:</i>
	<i>Váha:</i> 1,78 kg

Kouřovody s čistícím víkem

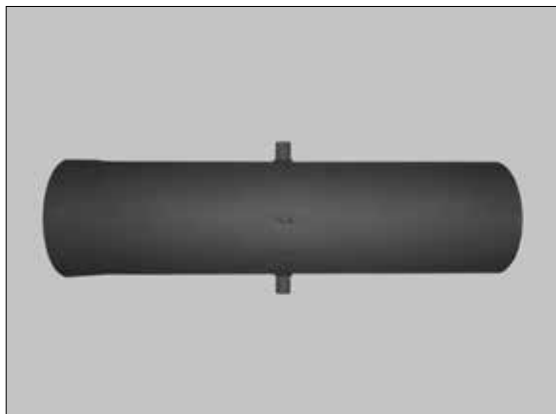

Kód: P0042 pro kotle s průměrem kouřového hrdla 200 mm (DC100) – délka 800 mm	<i>Cena:</i>
	<i>Váha:</i> 7,60 kg
Kód: P0037 pro kotle s průměrem kouřového hrdla 180 mm (DC70S, DC75SE) – délka 750 mm	<i>Cena:</i>
	<i>Váha:</i> 7,10 kg
Pro přímé napojení do komína (bez kolen) - tloušťka 5 mm	

Omezovač tahu komína



Kód: S0195 slouží k omezení tahu komína, pro kouřovody o Ø 150 – 180 mm	<i>Cena:</i>
	<i>Váha:</i> 0,90 kg

Čistící náradí – kompletní s kartáčem



Kód: P0046 pro ATMOS Kombi a kotle s kulovým spal. prostorem (Generátor, DC15E, DC14R, DC24RS) - úzké	<i>Cena:</i> <i>Váha:</i> 1,04 kg
Kód: P0131 pro ATMOS Dřevoplyn (se střechou) D15, D20 - široké	<i>Cena:</i> <i>Váha:</i> 1,08 kg
Kód: P0132 pro ATMOS Dřevoplyn DC75SE	<i>Cena:</i> <i>Váha:</i> 1,36 kg
Kód: P0054 pro ATMOS DC100	<i>Cena:</i> <i>Váha:</i> 1,46 kg
Kód: P0057 DC30RS, DCxxGSX D15P, D20P, D30P, D40P, D50P, D80P P15, P20, P30, P40, P50, P80	<i>Cena:</i> <i>Váha:</i> 1,80 kg
Kód: P0070 D14P, D21P, D25P, D31P P14, P21, P25, P31	<i>Cena:</i> <i>Váha:</i> 0,98 kg
Kód: P0138 DCxxGSE (BVG) (GD), DCxxGSP(L)	<i>Cena:</i> <i>Váha:</i> 1,20 kg

Popelník



Kód: P0043 malý - 400 mm – C18S, C20S, KC16S, AC25S, KC25S, AC35S, KC35S, DC18S, DCxxRS, DC20GS, DC18GSE, DC22GSE, DC18SP(L), C18SP(L), KC25SP(L), DC25GSE - staré provedení,	<i>Cena:</i> <i>Váha:</i> 1,60 kg
Kód: P0044 velký - 550 mm – C30S, C40S, AC34S, KC45S, DC25GS, DC32GS, DC40GS, DC30SE, DC100, DC30GSE, DC40GSE, DC50GSE, DCxxGSP(L), DC25GSE - od 15.4.2012	<i>Cena:</i> <i>Váha:</i> 2,18 kg
Kód: P0052 velký – DC15E	<i>Cena:</i> <i>Váha:</i> 2,30 kg
Kód: P0060 velký – pro kotle se střechou + DC105S, DC150S	<i>Cena:</i> <i>Váha:</i> 2,18 kg

Kartáče



Kód: P0047 35x70 mm - pro všechny kotle: DC18S – DC75SE, C18S – C40S, DCxxGSE, DCxxGD, ACxxS, KCxxS, DCxxSX	<i>Cena:</i> <i>Váha:</i> 0,10 kg
Kód: P0048 Ø 125 mm - pro kotle DC100, D15P, D20P, D30P, D40P, D50P, D80P, P15, P20, P30, P40, P50, P80, D30, DC30RS	<i>Cena:</i> <i>Váha:</i> 0,16 kg
Kód: P0077 Ø 96 mm – pro kotle D14P, D21P, D25P, P14, P21, P25, D31P, P31	<i>Cena:</i> <i>Váha:</i> 0,14 kg
Kód: P0059 Ø 65 mm – pro kotle DCxxGSE DCxxGD, DCxxGSP(L), CxxST, C50S,	<i>Cena:</i> <i>Váha:</i> 0,10 kg

Popelník pro typ – Dxx, DxxP, Pxx

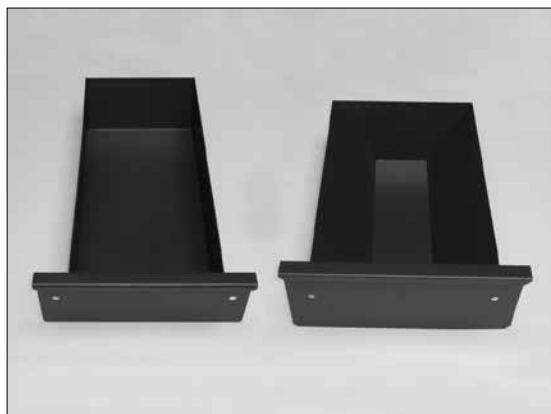

Kód: P0045 pro kotle D15, D15P, D20P - starý malý krátký	<i>Cena:</i> <i>Váha:</i> 2,20 kg
Kód: S0492 pro kotle D20 – starý malý dlouhý	<i>Cena:</i> <i>Váha:</i> 2,56 kg
Kód: P0065 pro kotle D15P, D20P, P15, P20, D15 – nový velký krátký (u typu D15P, D20P, P15, P20 od výrobního čísla 120000, u typu D15 od 1.1. 2007) - 11 litrů	<i>Cena:</i> <i>Váha:</i> 2,64 kg
Kód: P0066 pro kotle D20, D30, D30P, D40P, P30, P40, D21 – nový velký dlouhý (od 1.1 2007) - 17 litrů	<i>Cena:</i> <i>Váha:</i> 2,92 kg
Kód: P0068 pro kotle D50P, P50 - 23 litrů	<i>Cena:</i> <i>Váha:</i> 3,40 kg
Kód: P0097 pro kotle D14P, D21P, P14, P21 - 11 litrů	<i>Cena:</i> <i>Váha:</i> 3,32 kg
Kód: P0080 pro kotel D25P, P25, D31P, P31 - 14 litrů	<i>Cena:</i> <i>Váha:</i> 3,62 kg
Kód: P0050 pro kotel D80P, P80 - 28 litrů	<i>Cena:</i> <i>Váha:</i> 5,90 kg
Kód: S0158 těsnění popelníku - samolepicí - průměr 6 mm - (cena za 1 m)	<i>Cena:</i> <i>Váha:</i> 0,02 kg

Trojcestný mísicí ventil



Kód: P0312 VRG 131 - DN25 - Kvs10 - ESBE - mosaz - závit	<i>Cena:</i> <i>Váha:</i> 0,70 kg
Kód: P0333 VRG 131 - DN32 - Kvs16 - ESBE - mosaz - závit	<i>Cena:</i> <i>Váha:</i> 1,03 kg
Kód: P0349 VRG 131 - DN40 - Kvs25 - ESBE - mosaz - závit	<i>Cena:</i> <i>Váha:</i> 2,18 kg
Kód: P0344 3G32 – ESBE – litina - závit	<i>Cena:</i> <i>Váha:</i> 2,18 kg

Čtyřcestný mísicí ventil



Kód: P0342 VRG 141 - DN32 Kvs16 - ESBE	<i>Cena:</i> <i>Váha:</i> 1,11 kg
Kód: P0345 VRG 141 - DN40 Kvs25 - ESBE	<i>Cena:</i> <i>Váha:</i> 2,00 kg

Servopohon



Kód: P0415 ARA 661 - 230 V - 120 s - 6 Nm - ESBE	<i>Cena:</i> <i>Váha:</i> 0,50 kg
--	--------------------------------------

Termoregulační ventil 60/65/70/72 °C



Doporučená velikost ventilu pro
 15 kW — 30 kW - DN25
 30 kW — 45 kW - DN32
 45 kW — 99 kW - DN40, - DN50

Kód: P0021 VTC511 25 - 60/70 °C - DN25 - Kvs9 - ESBE – litina	<i>Cena:</i> <i>Váha:</i> 0,86 kg
Kód: P0022 VTC511 32 - 60/70 °C - DN32 - Kvs14 - ESBE - litina	<i>Cena:</i> <i>Váha:</i> 1,06 kg
Kód: P0030 VTC512 40/60/70 °C - DN40 - Kvs17 - ESBE - litina	<i>Cena:</i> <i>Váha:</i> 1,38 kg
Kód: P0024 náhradní termopatrona - VTC500_511_512 / 60 °C - ESBE	<i>Cena:</i> <i>Váha:</i> 0,20 kg
Kód: P0026 náhradní termopatrona - VTC500_511_512 / 65 °C - ESBE	<i>Cena:</i> <i>Váha:</i> 0,20 kg
Kód: P0062 náhradní termopatrona - VTC500_511_512 / 70 °C - ESBE	<i>Cena:</i> <i>Váha:</i> 0,20 kg
Kód: P0029 TSV 3 DN25 – 65/72 °C – Regulus – mosaz - G 1“	<i>Cena:</i> <i>Váha:</i> 0,80 kg
Kód: P0220 TSV 5 DN32 – 65/72 °C – Regulus – mosaz - G 5/4“	<i>Cena:</i> <i>Váha:</i> 0,92 kg
Kód: P0067 TSV 6 DN40 – 65/72 °C – Regulus – mosaz - G 6/4“	<i>Cena:</i> <i>Váha:</i> 1,58 kg
Kód: P0018 TSV 8 DN50 – 65/72 °C – Regulus – mosaz - G 2“	<i>Cena:</i> <i>Váha:</i> 2,08 kg

Termostatický ventil směšovací pro ohřev TUV a podlahové topení



Kód: P0346 ESBE VTA 322-1“- Kvs1.6 - 35 - 60 °C	<i>Cena:</i> <i>Váha:</i> 0,56 kg
Kód: P0347 ESBE VTA 522-1“- Kvs3.2 - 20 - 43 °C	<i>Cena:</i> <i>Váha:</i> 0,86 kg
Kód: P0348 ESBE VTA 522-1“- Kvs3.2 - 50 - 75 °C	<i>Cena:</i> <i>Váha:</i> 0,86 kg

Laddomat 21

Kód: P0101 Laddomat 21 armatura do 50 kW	<i>Váha:</i> 9,48 kg
Náhradní díly	
Kód: P0103 náhradní termopatrona 78 °C (1456)	<i>Cena:</i> <i>Váha:</i> 0,20 kg
Kód: P0104 náhradní termopatrona 72 °C (8719)	<i>Cena:</i> <i>Váha:</i> 0,20 kg
Kód: P0105 náhradní čerpadlo RS25/6 - 3	<i>Cena:</i> <i>Váha:</i> 1,64 kg
Kód: P0228 úsporné čerpadlo WILO Yonos PARA MS/ 7,5 - RKC W M	<i>Cena:</i> <i>Váha:</i> 1,16 kg
Kód: P0106 náhradní šroubení s kulovým ventilem (5/4")	<i>Cena:</i> <i>Váha:</i> 0,40 kg
Kód: P0102 těsnění pod šroubení	<i>Cena:</i> <i>Váha:</i> 0,01 kg
Kód: P0107 náhradní teploměr	<i>Cena:</i> <i>Váha:</i> 0,25 kg
Kód: P0109 náhradní O-kroužek k termopatroně	<i>Cena:</i> <i>Váha:</i> 0,02 kg
Kód: P0100 náhradní termopatrona 63 °C (5839)	<i>Cena:</i> <i>Váha:</i> 0,20 kg
Kód: P0108 náhradní termopatrona 83 °C (1467)	<i>Cena:</i> <i>Váha:</i> 0,20 kg
Kód: P0110 náhradní termopatrona 87 °C (8222)	<i>Cena:</i> <i>Váha:</i> 0,20 kg
Kód: P0209 trubička pro zablokování zpětné klapky	<i>Cena:</i> <i>Váha:</i> 0,01 kg

Laddomat 22

Kód: P0222 Laddomat 22 (určeno od 15 do 100 kW)	
Kód: P0227 Laddomat 22 s úsporným čerpadlem (určeno od 15 do 100 kW)	<i>Cena:</i> <i>Váha:</i> 8,82 kg
Náhradní díly	
Kód: P0103 náhradní termopatrona 78 °C (1456)	<i>Cena:</i> <i>Váha:</i> 0,20 kg
Kód: P0104 náhradní termopatrona 72 °C (8719)	<i>Cena:</i> <i>Váha:</i> 0,20 kg
Kód: P0225 náhradní čerpadlo RS25/7-3-P	<i>Cena:</i> <i>Váha:</i> 1,80 kg
Kód: P0228 - úsporné čerpadlo WILO Yonos PARA MS/ 7,5 - RKC W M	<i>Cena:</i> <i>Váha:</i> 1,16 kg
Kód: P0224 náhradní šroubení s kulovým ventilem (5/4")	<i>Cena:</i> <i>Váha:</i> 0,72 kg
Kód: P0223 náhradní teploměr	<i>Cena:</i> <i>Váha:</i> 0,25 kg
Kód: P0109 náhradní O-kroužek k termopatroně	<i>Cena:</i> <i>Váha:</i> 0,02 kg
Kód: P0100 náhradní termopatrona 63 °C (5839)	<i>Cena:</i> <i>Váha:</i> 0,20 kg
Kód: P0108 náhradní termopatrona 83 °C (1467)	<i>Cena:</i> <i>Váha:</i> 0,20 kg
Kód: P0110 náhradní termopatrona 87 °C (8222)	<i>Cena:</i> <i>Váha:</i> 0,20 kg
Kód: P0226 zajišťovací spona pro zablokování zpětné klapky	<i>Cena:</i> <i>Váha:</i> 0,01 kg

Úsporné čerpadlo WILO Yonos PICO



Kód: P0034 Yonos PICO 25/1 - 4, typ RKA s digitálním zobrazením - bez kabelu - univerzální provedení	<i>Cena:</i> <i>Váha:</i> 2,20 kg
Kód: P0035 Yonos PICO 25/1 - 6, typ RKA s digitálním zobrazením - bez kabelu - univerzální provedení	<i>Cena:</i> <i>Váha:</i> 2,24 kg

Zónový ventil se spínačem



Kód: P0384 Z-SF25-2M1-1" - bez elektr. energie - uzavřený	<i>Cena:</i> <i>Váha:</i> 1,14 kg
Kód: P0385 O-SF25-2M1-1" - bez elektr. energie - otevřený	<i>Cena:</i> <i>Váha:</i> 1,16 kg

Úsporné čerpadlo WILO Stratos PICO



Kód: P0038 Stratos PICO 25/1 - 4, s grafickým zobrazením - bez kabelu - univerzální provedení	<i>Cena:</i> <i>Váha:</i> 2,32 kg
Kód: P0039 Stratos PICO 25/1 - 6, s grafickým zobrazením - bez kabelu - univerzální provedení	<i>Cena:</i> <i>Váha:</i> 2,34 kg

Ventil pro ovládání chladicí smyčky



Kód: P0073 Honeywell TS 131 - 3/4" ZA 110°C	<i>Cena:</i> <i>Váha:</i> 0,93kg
Kód: P0081 Honeywell TS 131 - 3/4" ZA 95°C	<i>Cena:</i> <i>Váha:</i> 0,76 kg
Kód: P0082 WATTS StS 20 - 3/4" 97°C	<i>Cena:</i> <i>Váha:</i> 0,80 kg
Kód: P0089 Danfoss BVTS - 3/4"A 95°C	<i>Cena:</i> <i>Váha:</i> 0,90 kg
Kód: P0090 Danfoss BVTS - 3/4"A 108°C	<i>Cena:</i> <i>Váha:</i> 0,70 kg

Elektrické topné těleso s termostatem



Kód: P0125 TJ-M48x2 – 4,5 kW

Cena:

Váha: 2,10 kg

Kód: P0126 TJ-M48x2 – 6 kW

Cena:

Váha: 2,30 kg

Popelník pro čištění trubkovnice kotlů na pelety DxxP



Kód: S0548 slouží pro bezproblémové čištění kotle na pelety D15P, D20P, D30P, D40P, D50P, P15, P20, P30, P40, P50

Cena:

Váha: 4,72 kg

Kód: S1086 slouží pro bezproblémové čištění kotle na pelety D80P, P80

Cena:

Váha: 4,20 kg

Napouštěcí ventil G1/2



Kód: P0211 napouštěcí ventil pro kotle

Cena:

Váha: 0,12 kg

Těsnění popelníku - těsnící trubička samolepící

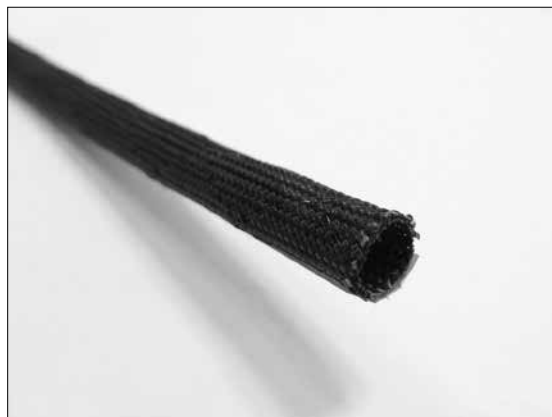

Kód: S0158 těsnící trubička - černá - průměr 6 mm - samolepící - (1 m) pro kotle Dxx, DxxP, Pxx

Cena:

Váha: 0,02 kg

Čistící pohrabáč - velký

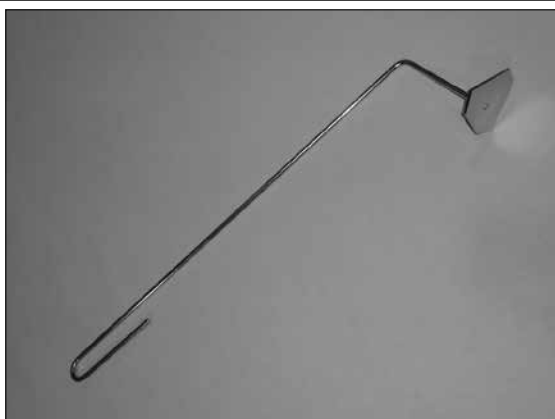

Kód: V0343 čistící pohrabáč pro čištění spal. komůrky hořáku A25, A45, A85 - velký

Cena:

Váha: 0,26 kg

Ekvitermní regulátor ACD01



Kód: P0404 ekvitermní regulátor ACD01	<i>Cena:</i>
	<i>Váha:</i> 0,78 kg

je ekvitermní regulační prvek pro všechny kotle na pevná paliva ATMOS, který je schopen řídit vytápění dvou topných okruhů, ohřev teplé užitkové vody, solární ohřev přes sluneční kolektory, optimální nabíjení a vybití akumulčních nádrží, automatické přepínání provozu dvou kotlů, (např. kotle na dřevo a zemní plyn) a kompletní provoz kotle na základě potřeb topného systému včetně odtahového ventilátoru.

Připojovací svorkovnice SCS 12

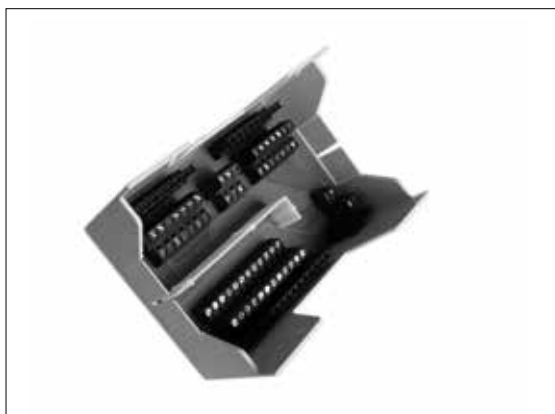

Kód: P0405 připojovací svorkovnice pro ekvitermní regulátor ACD01	<i>Cena:</i>
	<i>Váha:</i> 0,36 kg

Pokojevá jednotka SDW10



Kód: P0406 pokojová jednotka bez displeje	<i>Cena:</i>
	<i>Váha:</i> 0,25 kg

s jednotkou SDW 10 je možné sledovat teplotu v místnosti (čidlo RS), vzdáleně nastavovat hodnotu teploty a měnit Pracovní režim otopného okruhu. Nastavení platí pouze pro příslušný otopný okruh.

Pokojevá jednotka SDW20 / SDW30



Kód: P0407 pokojová jednotka SDW20 s displejem - pro regulaci verze 3.0 a 3.3	<i>Cena:</i>
	<i>Váha:</i> 0,30 kg

Kód: P0412 pokojová jednotka SDW30 s displejem - pro regulaci verze 3.5	<i>Cena:</i>
	<i>Váha:</i> 0,30 kg

s digitální nástěnnou jednotkou je možné kromě sledování teploty v místnosti navíc dálkové ovládání centrální jednotky (např. z obývacího pokoje) v nastavování režimů, časových programů apod. Nastavení lze provést pro všechny existující otopné okruhy.

GSM modulregulátor AB01 ATMOS



Kód: P0430 GSM modulregulátor AB01 ATMOS	<i>Cena:</i>
	<i>Váha:</i> 1,60 kg

je speciálním multifunkčním zařízením, které slouží k ovládání a komunikaci přes mobilní telefon s různými zařízeními v rodinném domě či na chalupě. Jeho hlavní uplatnění nalezneme při vzdáleném ovládání topných systémů vybavených automatickými kotle na pelety, zemní plyn nebo topný olej. Je speciálně vyvinut pro čtyřstavové ovládání ekvitermní elektronické regulace ATMOS ACD 01 nebo Honeywell typ SMILE. V neposlední řadě umožňuje zaslání informací o venkovní teplotě, teplotě v referenční místnosti, teplotě v topném systému a komunikaci s dalšími zařízeními a spotřebiči. Modul je také vybaven programem pro optimální řízení kotle na pelety s vyrovnávací nádrží a také programem pro řízení dvou až třech kotlů do kaskády.

Elektronická regulace AC19



Kód: P0449 regulace AC19 je určena pro regulaci kotlů DCxxSR (GSR) nebo pro ovládní pneumatické dopravy APS 250 / 500

<i>Cena:</i>
<i>Váha:</i> 0,54 kg

Modul AD03



Kód: P0436 pro ovládání ventilátoru kotle a čerpadla v kotlovém okruhu (soláru)

<i>Cena:</i>
<i>Váha:</i> 0,20 kg

Modul AD01



Kód: S0077 elektronický modul AD01 pro časování odpopelnění

<i>Cena:</i>
<i>Váha:</i> 0,18 kg

Modul AD04



Kód: P0446 modul hořáku pro speciální účely

<i>Cena:</i>
<i>Váha:</i> 0,10 kg

Modul AD02



Kód: P0432 pro ovládání ventilátoru kotle

<i>Cena:</i>
<i>Váha:</i> 0,14 kg

Modul AD08

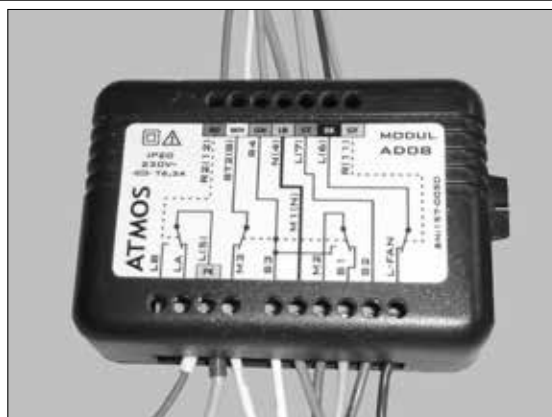

Kód: P0450 pro speciální funkce kotlů DCxxGSP(L)

<i>Cena:</i>
<i>Váha:</i> 0,24 kg

5. Nádrže na pelety

Nádrž na pelety 250 l

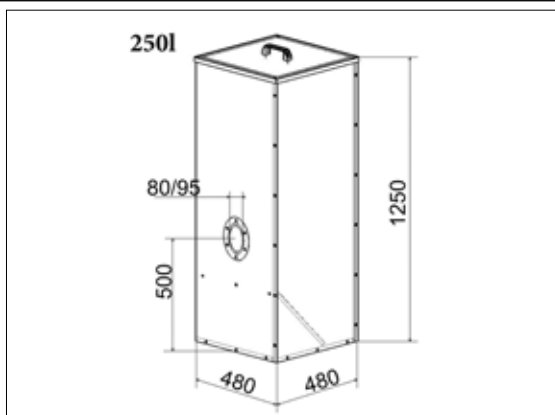

Jedná se o nejmenší velikost, která je vhodná pro kotle do výkonu 25 kW v případě malé kotelny, kdy nemůžeme použít větší objem nádrže na pelety. V této nádrži je uloženo 163 kg pelet, tj. cca 730 Wh.

Kód: H0204 objem 250 l - červená	<i>Cena:</i>
pro dopravníky DRA50 - 1.7, 2.5, 4, 5 m	<i>Váha:</i> 30,00 kg
DA1500/2000/2500/3000/4000	

Kód: H0214 objem 250 l - modrá	<i>Cena:</i>
pro dopravníky DRA50 - 1.7, 2.5, 4, 5 m	<i>Váha:</i> 30,00 kg
DA1500/2000/2500/3000/4000	

Nádrž na pelety 1000 l

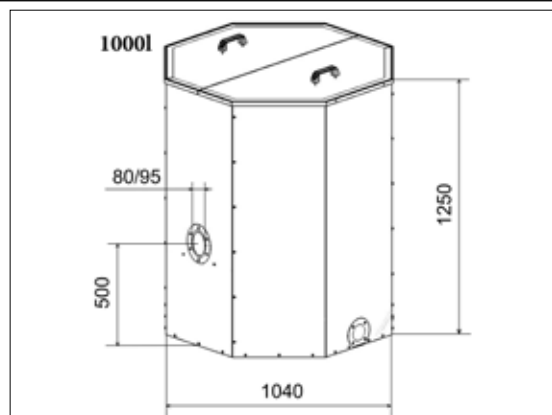

Jedná se o největší velikost, kterou je ideální použít pro kotle do výkonu 80 kW. V této nádrži je uloženo 650 kg pelet, tj. cca 2925 kWh.

Kód: H0047 objem 1000 l - červená	<i>Cena:</i>
pro dopravníky DRA50 - 1.7, 2.5, 4, 5 m	<i>Váha:</i> 68,00 kg
DA1500/2000/2500/3000/4000	

Kód: H0046 objem 1000 l - modrá	<i>Cena:</i>
pro dopravníky DRA50 - 1.7, 2.5, 4, 5 m	<i>Váha:</i> 68,00 kg
DA1500/2000/2500/3000/4000	

Nádrž na pelety 500 l

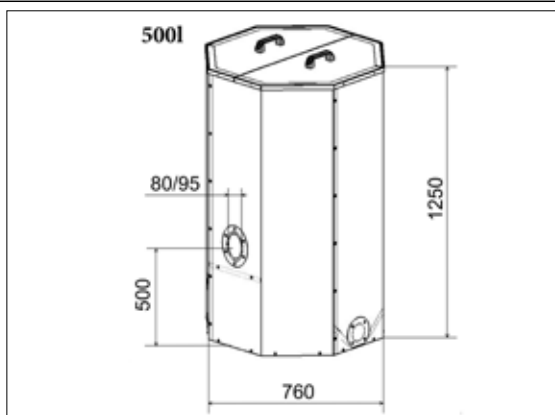

Jedná se o střední velikost, kterou je ideální použít pro kotle do výkonu 40 kW. V této nádrži je uloženo 325 kg pelet, tj. cca 1463 kWh.

Kód: H0201 objem 500 l - červená	<i>Cena:</i>
pro dopravníky DRA50 - 1.7, 2.5, 4, 5 m	<i>Váha:</i> 48,00 kg
DA1500/2000/2500/3000/4000	

Kód: H0202 objem 500 l - modrá	<i>Cena:</i>
pro dopravníky DRA50 - 1.7, 2.5, 4, 5 m	<i>Váha:</i> 48,00 kg
DA1500/2000/2500/3000/4000	

Madlo



Kód: S0230 pro nádrže a popelníky	<i>Cena:</i>
	<i>Váha:</i> 0,04 kg

Kompaktní nádrže na pelety - Sada AZPD

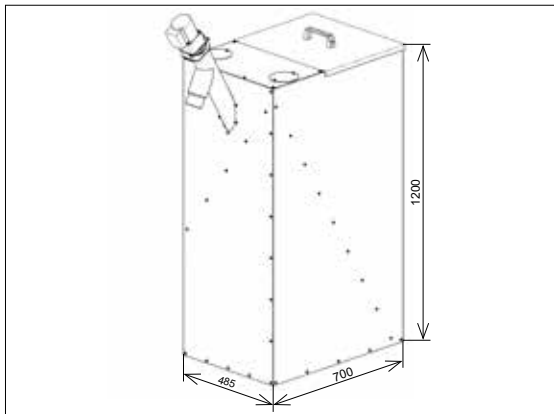

Sada AZPD určena pro kotle na pelety DxxP, DCxxSP
Jedná se o sadu nádrže na pelety o objemu 240 l s dopravníkem DRA25, která je určena pro malé a stísněné kotelny. Umožňuje umístění nádrže v těsné blízkosti kotle, tak aby sestava zabírala málo místa.

V nádrži o užitečném objemu 240 l je uloženo 156 kg pelet, tj. cca 700 kWh.

Kód: H0283 Sada AZPD 240 R (červená) s dopravníkem DRA25 - 1,3 m (převodovka 25 W)	<i>Cena:</i> <i>Váha:</i> 54,00 kg
Kód: H0284 Sada AZPD 240 B (modrá) s dopravníkem DRA25 - 1,3 m (převodovka 25 W)	<i>Cena:</i> <i>Váha:</i> 54,00 kg

Kompaktní nádrže na pelety - Sada AZPU

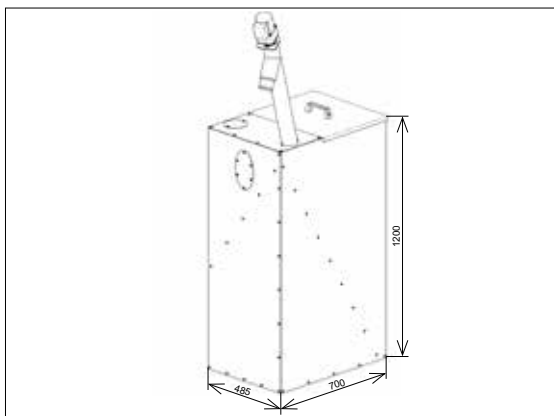

Sada AZPU je určena pro zplynovací kotle s úpravou pro hořák na pelety.

Jedná se o sadu nádrže na pelety o objemu 240 l s dopravníkem DRA25, která je určena pro malé a stísněné kotelny. Umožňuje umístění nádrže v těsné blízkosti kotle, tak aby sestava zabírala málo místa.

V nádrži o užitečném objemu 240 l je uloženo 156 kg pelet, tj. cca 700 kWh.

Kód: H0280 Sada AZPU 240 C (červená) s dopravníkem DRA25 - 1,7 m (převodovka 25 W)	<i>Cena:</i> <i>Váha:</i> 56,00 kg
Kód: H0281 Sada AZPU 240 M (modrá) s dopravníkem DRA25 - 1,7 m (převodovka 25 W)	<i>Cena:</i> <i>Váha:</i> 56,00 kg

Dopravníky pro kompaktní zásobníky AZPD/U



Kód: H0287 dopravník hřídelový DRA25 - 1,3 m (převodovka 25 W)	<i>Cena:</i> <i>Váha:</i> 9,54 kg
Kód: H0286 dopravník hřídelový DRA25 - 1,7 m (převodovka 25 W)	<i>Cena:</i> <i>Váha:</i> 10,47 kg

Náhradní šnek s hřídelí pro dopravníky DRA25

Kód: H0036 náhradní šnek pro dopravník DRA25 - 1,3 m	<i>Cena:</i> <i>Váha:</i> 2,09 kg
Kód: H0025 náhradní šnek pro dopravník DRA25 - 1,7 m	<i>Cena:</i> <i>Váha:</i> 2,56 kg

Náhradní trubka dopravníku DRA25

Kód: H0289 náhradní trubka dopravníku DRA25 - 1,3 m	<i>Cena:</i> <i>Váha:</i> 4,23 kg
Kód: H0288 náhradní trubka dopravníku DRA25 - 1,7 m	<i>Cena:</i> <i>Váha:</i> 5,16 kg

Náhradní převodovka pro dopravníky DRA25

Kód: H0107 převodovka dopravníku 25W pro dopravníky DRA50 - 1.7 a 2.5 m	<i>Cena:</i> <i>Váha:</i> 2,72 kg
---	--------------------------------------

Náhradní ložisko pro dopravník

Kód: H0198 kompletní sada - ložisko + pouzdro - 2ks	<i>Cena:</i> <i>Váha:</i> 0,22 kg
---	--------------------------------------

Součástky pro uchycení převodovky dopravníku

Kód: V0147 příruba převodovky (25 W) dopravníku DRA25	<i>Cena:</i> <i>Váha:</i> 0,22 kg
Kód: V0529 aretační čep	<i>Cena:</i> <i>Váha:</i> 0,03 kg
Kód: V0140 výztuha aretace pro dopravník DRA	<i>Cena:</i> <i>Váha:</i> 0,03 kg

6. Akumulační nádrže DH / DZ

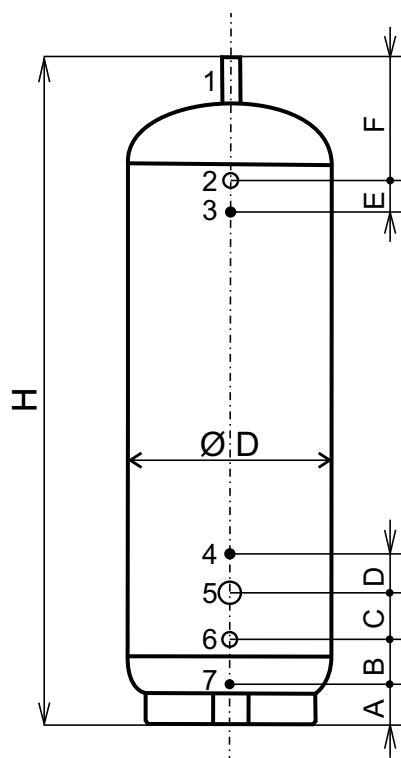

Popis:

Objem 500, 600, 750, 800 a 1000 l

1. nátrubek
2. vrchní vývod
3. nátrubek pro teploměr
4. nátrubek pro teploměr
5. nátrubek pro elektrickou topnou patronu
6. spodním vývod
7. nátrubek pro vypouštěcí kohout

Nové akumulční nádrže typ DH

Rozměry nádrží typ DH

Typ nádrže	Rozměr (mm)							Průměr (mm)							
	H	A	B	C	D	E	F	Ø D	1	2	3	4	5	6	7
AN 750	1752	140	95	110	130	90	366	790	5/4"	5/4"	1/2"	1/2"	M48x2	5/4"	1"
AN 800	1910	175	101	110	130	90	374	790	5/4"	5/4"	1/2"	1/2"	M48x2	5/4"	1"
AN 1000	2202	140	95	110	130	90	366	790	5/4"	5/4"	1/2"	1/2"	M48x2	5/4"	1"

Neizolované nádrže typ DH

Typ	Kód	Cena	Váha
AN 750	P0170		120,00 kg
AN 800	P0199		116,00 kg
AN 1000	P0171		132,00 kg

Izolované nádrže typ DH

Typ	Kód nádrže včetně izolace	Cena	Váha	Kód samotné izolace nádrže	Cena	Váha
AN 750	P0176		142,00 kg	P0173		22,00 kg
AN 800	P0201		138,00 kg	P0200		22,00 kg
AN 1000	P0177		161,00 kg	P0174		25,00 kg

* uvedené ceny jsou bez DPH

Neizolované nádrže s plovoucím bojlerem 200 l pro ohřev užitkové vody – typ DH

Typ	Kód	Cena	Váha
AN 500/2	P0178		
AN 750/2	P0179		
AN 800/2	P0202		160,00
AN 1000/2	P0180		

Izolované nádrže s plovoucím bojlerem 200 l pro ohřev užitkové vody – typ DH

Typ	Kód nádrže včetně izolace	Cena	Váha	Kód samotné izolace nádrže	Cena	Váha
AN 500/2	P0184		kg	P0181		kg
AN 750/2	P0185		kg	P0182		kg
AN 800/2	P0204		185,00 kg	P0203		25,00 kg
AN 1000/2	P0186		kg	P0183		kg

Neizolované nádrže s plovoucím bojlerem 140 l pro ohřev užitkové vody a výměníkem pro solár – typ DH

Typ	Kód	Cena	Váha
AN 500/3	P0187		
AN 750/3	P0188		
AN 800/3 - 2,3 m ²	P0205		170,00 kg
AN 1000/3	P0189		

Izolované nádrže s plovoucím bojlerem 140 l pro ohřev užitkové vody a výměníkem pro solár – typ DH

Typ	Kód nádrže včetně izolace	Cena	Váha	Kód samotné izolace nádrže	Cena	Váha
AN 500/3	P0193		kg	P0190		kg
AN 750/3	P0194		kg	P0191		kg
AN 800/3 - 2,3 m ²	P0207		196,00 kg	P0206		25,00 kg
AN 1000/3	P0195		kg	P0192		kg

Akumulační nádrže typ DZ
Rozměry nádrží typ DZ

Typ nádrže	Rozměr (mm)							Průměr (mm)							
	H	A	B	C	D	E	F	Ø D	1	2	3	4	5	6	7
AN 500	1944	127	131	110	130	90	326	600	5/4"	5/4"	1/2"	1/2"	M48x2	5/4"	1/2"
AN 600	1611	169	131	110	130	90	341	750	5/4"	5/4"	1/2"	1/2"	M48x2	5/4"	1/2"
AN 750	1974	154	131	110	130	90	329	750	5/4"	5/4"	1/2"	1/2"	M48x2	5/4"	1/2"
AN 800	1910	175	101	110	130	90	374	790	5/4"	5/4"	1/2"	1/2"	M48x2	5/4"	1"
AN 1000	2025	175	108	110	130	90	342	850	5/4"	5/4"	1/2"	1/2"	M48x2	5/4"	1/2"

Neizolované nádrže stejných rozměrů typ DZ

Typ	Kód	Cena	Váha
AN 500	P0139		91,00 kg
AN 600	P0236		82,00 kg
AN 750	P0140		120,00 kg
AN 800	P0199		116,00 kg
AN 1000	P0141		136,00 kg

Izolované nádrže stejných rozměrů typ DZ

Typ	Kód	Cena	Váha
AN 500	P0142		114,00 kg
AN 600	P0238		100,00 kg
AN 750	P0143		144,00 kg
AN 800	P0201		138,00 kg
AN 1000	P0144		161,00 kg

* uvedené ceny jsou bez DPH

Neizolované nádrže s plovoucím bojlerem 200 l pro ohřev užitkové vody – typ DZ

Typ	Kód	Cena	Váha
AN 500/2	P0145		133,00 kg
AN 750/2	P0146		168,00 kg
AN 800/2	P0202		160,00 kg
AN 1000/2	P0147		181,00 kg

Izolované nádrže s plovoucím bojlerem 200 l pro ohřev užitkové vody – typ DZ

Typ	Kód	Cena	Váha
AN 500/2	P0148		156,00 kg
AN 750/2	P0149		198,00 kg
AN 800/2	P0204		185,00 kg
AN 1000/2	P0150		206,00 kg

Neizolované nádrže s plovoucím bojlerem 140 l pro ohřev užitkové vody a výměníkem pro solár – typ DZ

Typ	Kód	Cena	Váha
AN 500/3 - 1,7 m ²	P0160		151,00 kg
AN 750/3 - 2,3 m ²	P0161		185,00 kg
AN 800/3 - 2,3 m ²	P0205		170,00 kg
AN 1000/3 - 3,3 m ²	P0162		217,00 kg

Izolované nádrže s plovoucím bojlerem 140 l pro ohřev užitkové vody a výměníkem pro solár – typ DZ

Typ	Kód	Cena	Váha
AN 500/3 - 1,7 m ²	P0163		174,00 kg
AN 750/3 - 2,3 m ²	P0164		215,00 kg
AN 800/3 - 2,3 m ²	P0207		196,00 kg
AN 1000/3 - 3,3 m ²	P0165		242,00 kg

Typ nádrže DZ – výrobek firmy DZ Dražice - CZ

Typ nádrže DH – výrobek firmy HUCH nebo Dražice – DE/CZ

7. Hořák na pelety ATMOS A25



Hořák na pelety ATMOS A25



Kód: H0014 hořák červený - (4 - 24 kW)	<i>Cena:</i>
	<i>Váha:</i> 17,66 kg
Kód: H0238 pojistka zapalovací spirály – typ F3.15A/1500A/5x20 mm – do hořáku	<i>Cena:</i>
	<i>Váha:</i> 0,01 kg
Kód: H0239 pojistka ventilátoru nebo dopravníku - typ F0.8A/1500A/5x20 mm	<i>Cena:</i>
	<i>Váha:</i> 0,01 kg
Kód: H0251 pojistka pro ventilátor – typ F1.0A/1500A/5x20 mm	<i>Cena:</i>
	<i>Váha:</i> 0,01 kg

Dopravníky pro hořák ATMOS A25



Kód: H0151 dopravník k hořáku DA1500 - 1,5 m (převodovka 25 W)	<i>Cena:</i>
	<i>Váha:</i> 11,50 kg
Kód: H0207 dopravník k hořáku DA2000 - 2 m (převodovka 25 W)	<i>Cena:</i>
	<i>Váha:</i> 13,00 kg
Kód: H0208 dopravník k hořáku DA2500 - 2,5 m (převodovka 25 W)	<i>Cena:</i>
	<i>Váha:</i> 14,00 kg
Kód: H0209 dopravník k hořáku DA3000 - 3 m (převodovka 40 W)	<i>Cena:</i>
	<i>Váha:</i> 15,50 kg
Kód: H0212 dopravník k hořáku DA4000 - 4 m (převodovka 40 W)	<i>Cena:</i>
	<i>Váha:</i> 18,50 kg

Elektronická jednotka hořáku



Kód: H0222 náhradní elektronická jednotka AC07 (ACO7X - od 2012) s upevňovací deskou	<i>Cena:</i>
	<i>Váha:</i> 0,70 kg

Převodovka dopravníku pro dopravníky DAxxxx



Kód: H0107 převodovka dopravníku 25W pro dopravníky DA1500, DA2000, DA2500 průměr hřídelky 10 mm	<i>Cena:</i>
	<i>Váha:</i> 2,72 kg
Kód: H0159 převodovka dopravníku 40W pro dopravníky DA3000 a DA4000	<i>Cena:</i>
	<i>Váha:</i> 4,50 kg
Kód: H0113 kondenzátor převodovky pro dopravníky DA a DRA	<i>Cena:</i>
	<i>Váha:</i> 0,06 kg

Náhradní spirála pro dopravníky DAxxxx

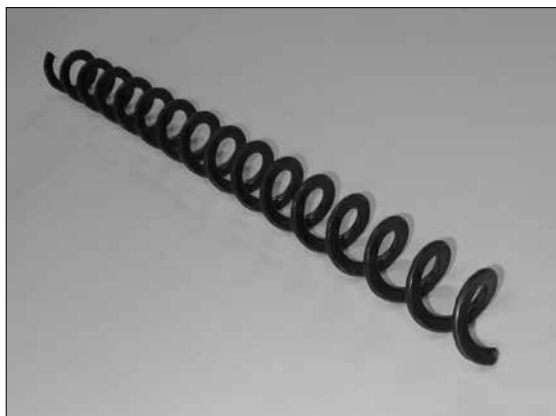

Kód: H0254 spirála pro dopravník DA1500	<i>Cena:</i>
	<i>Váha:</i> 1,08 kg
Kód: H0255 spirála pro dopravník DA2000	<i>Cena:</i>
	<i>Váha:</i> 1,42 kg
Kód: H0256 spirála pro dopravník DA2500	<i>Cena:</i>
	<i>Váha:</i> 1,76 kg
Kód: H0263 spirála pro dopravník DA3000	<i>Cena:</i>
	<i>Váha:</i> 2,16 kg
Kód: H0264 spirála pro dopravník DA4000	<i>Cena:</i>
	<i>Váha:</i> 2,84 kg

Součástky pro uchycení spirály u dopravníku typ DAxxxx



Kód: H0257 kompletní sada - nába pro uchycení spirály k převodovce motoru 25 W + náhradní speciální šroub (háček) s maticí a podložkou + červík (2ks)	<i>Cena:</i>
	<i>Váha:</i> 0,25 kg
Kód: H0258 náhradní nába samostatná – 1 ks - převodovka 25 W	<i>Cena:</i>
	<i>Váha:</i> 0,22 kg
Kód: H0279 náhradní nába samostatná – 1 ks - převodovka 40 W	<i>Cena:</i>
	<i>Váha:</i> 0,20 kg
Kód: H0259 náhradní speciální šroub (háček) s maticí a podložkou – 1 ks	<i>Cena:</i>
	<i>Váha:</i> 0,02 kg
Kód: S1001 červík M5 – 1 ks	<i>Cena:</i>
	<i>Váha:</i> 0,01 kg

Noha a příruba dopravníku - typ DA



Kód: S0992 příruba - samotná pro dopravníky DA1500, DA2000 a DA2500	<i>Cena:</i>
	<i>Váha:</i> 1,60 kg
Kód: S0962 příruba - samotná pro dopravníky DA3000 a DA4000	<i>Cena:</i>
	<i>Váha:</i> 1,62 kg
Kód: H0414 noha dopravníku DA - pro dopravníky DA2000 - DA4000	<i>Cena:</i>
	<i>Váha:</i> 2,30 kg
Kód: H0415 noha dopravníku DA - pro dopravník DA1500	<i>Cena:</i>
	<i>Váha:</i> 2,10 kg

Průhledná náhradní trubka dopravníku DAxxxx



Kód: H0261 průhledná trubka délka 1 m – bez vybrání	<i>Cena:</i>
	<i>Váha:</i> 1,14 kg
Kód: H0253 průhledná trubka délka 1 m – s vybráním	<i>Cena:</i>
	<i>Váha:</i> 1,20 kg
Kód: H0266 průhledná trubka délka 1,5 m – bez vybrání	<i>Cena:</i>
	<i>Váha:</i> 1,62 kg
Kód: H0252 průhledná trubka délka 1,5 m – s vybráním	<i>Cena:</i>
	<i>Váha:</i> 1,68 kg
Kód: H0273 průhledná trubka délka 2 m – bez vybrání	<i>Cena:</i>
	<i>Váha:</i> 2,20 kg
Kód: H0240 průhledná trubka délka 2 m – s vybráním	<i>Cena:</i>
	<i>Váha:</i> 2,26 kg
Kód: H0241 průhledná trubka délka 2,5 m – s vybráním	<i>Cena:</i>
	<i>Váha:</i> 2,84 kg
Kód: V0120 spojka pro trubky - včetně 6 parkerů	<i>Cena:</i>
	<i>Váha:</i> 0,80 kg
Kód: V0133 spojka - pro dopravník 4 m - děrovaná - včetně 6 parkerů	<i>Cena:</i>
	<i>Váha:</i> 2,63 kg

Přívodní hadice pelet

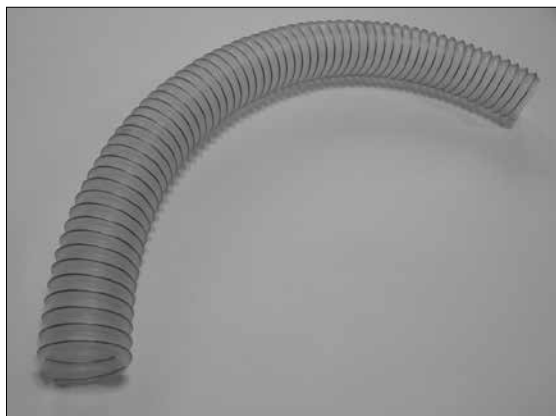

Kód: H0066 náhradní hadice mezi hořákem a dopravníkem - délka 1 m a Ø 65 mm - průhledná	<i>Cena:</i>
	<i>Váha:</i> 0,68 kg

Vrchní kryt hubice hořáku



Kód: H0220 vrchní kryt hubice hořáku	<i>Cena:</i>
	<i>Váha:</i> 0,87 kg

Spalovací komůrka hořáku

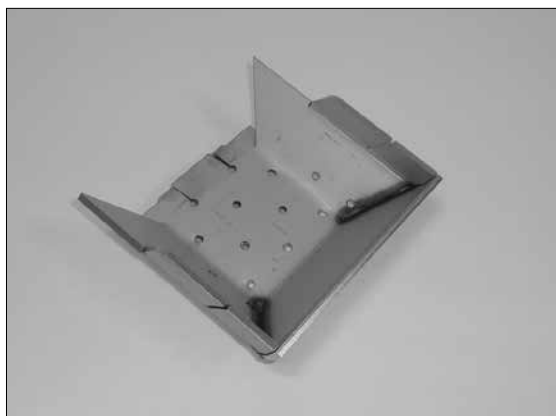

Kód: H0228 náhradní spalovací komůrka (kelímek) hořáku od výrobního čísla 160	<i>Cena:</i>
	<i>Váha:</i> 0,84 kg
Kód: H0053 náhradní spalovací komůrka (kelímek) hořáku do výrobního čísla 160	<i>Cena:</i>
	<i>Váha:</i> 0,80 kg

Vnitřní držák zapalovací spirály

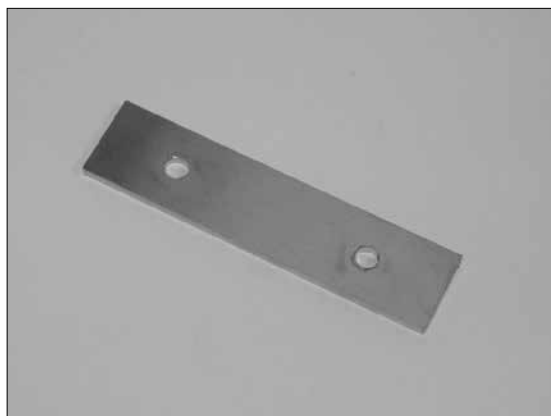

Kód: H0227 vnitřní držák zapalovací spirály	<i>Cena:</i>
	<i>Váha:</i> 0,11 kg

Držák – deska s otvory pro zapalovací spirály



Kód: H0225 držák – deska s otvory pro zapalovací spirály	<i>Cena:</i>
	<i>Váha:</i> 0,85 kg

Kryt zapalovací spirály

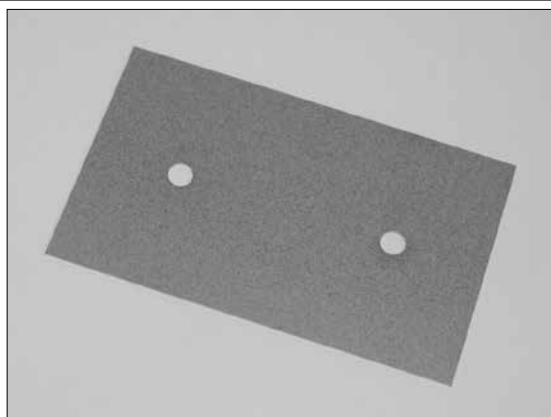

Kód: H0226 kryt zapalovací spirály	<i>Cena:</i>
	<i>Váha:</i> 0,08 kg

Přívodní trubka pelet



Kód: H0223 přívodní trubka pelet

Cena:

Váha: 0,60 kg

Ventilátor hořáku se snímačem otáček a vzd. klapkou

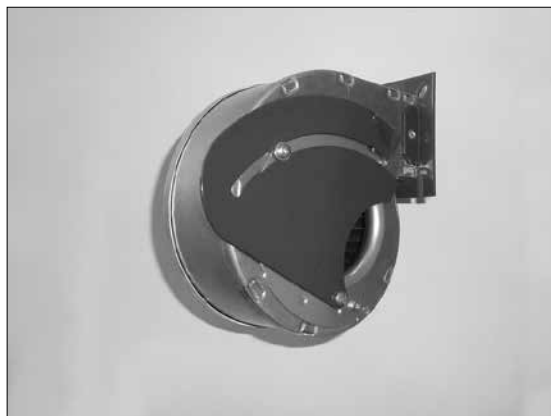

Kód: H0058 náhradní ventilátor hořáku se snímačem otáček a vzduchovou klapkou

Cena:

Váha: 1,12 kg

Těsnění přívodní trubky - A25



Kód: S0170 těsnění pod přírubu přívodní trubky pelet – sibalový papír

Cena:

Váha: 0,01 kg

Těsnění pod ventilátor - A25

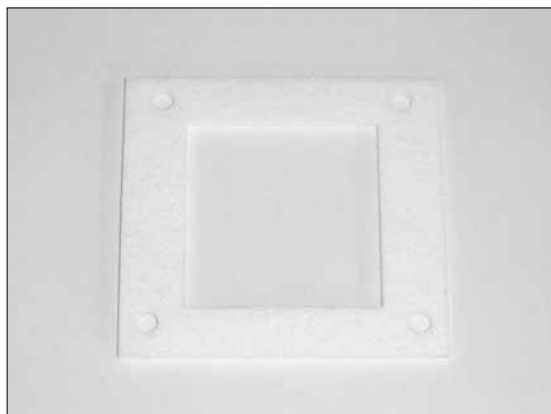

Kód: S0156 těsnění pod přírubu ventilátoru hořáku A25 - 72 x 79 mm

Cena:

Váha: 0,01 kg

Doraz koncového spínače



Kód: H0237 doraz koncového spínače

Cena:

Váha: 0,06 kg

Vzduchová klapka ventilátoru



Kód: H0230 vzduchová klapka ventilátoru

Cena:

Váha: 0,10 kg

Zapalovací spirála



Kód: H0229 náhradní zapalovací spirála
500 W

Cena:
Váha: 0,18 kg

Držák elektronické jednotky

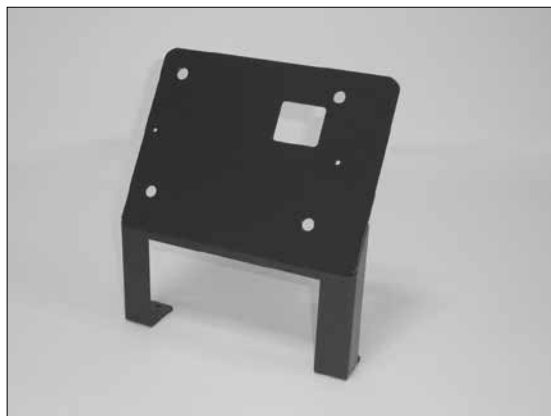

Kód: H0221 držák elektronické jednotky

Cena:
Váha: 0,70 kg

Kryt bezpečnostního termostatu



Kód: H0224 kryt bezpečnostního
termostatu

Cena:
Váha: 0,05 kg

Kryt hořáku A25 – kapota s průzorem pro displej

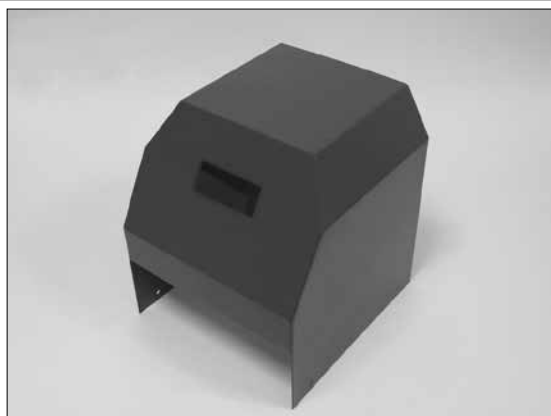

Kód: H0219 kryt hořáku – kapota s
průzorem pro displej

Cena:
Váha: 1,50 kg

Kód: H0274 kryt hořáku - červený - kapota
s průzorem pro displej - model (AC07X)

Cena:
Váha: 1,50 kg

Kód: H0292 kryt hořáku - modrý - kapota s
průzorem pro displej - model (AC07X)

Cena:
Váha: 1,50 kg

Bezpečnostní termostat na hubici hořáku 95°C



Kód: H0059 bezpeč. ter. na hubici hořáku
(dvoji možné provedení) – možno zaměnit

Cena:
Váha: 0,02 kg

Samolepka displeje

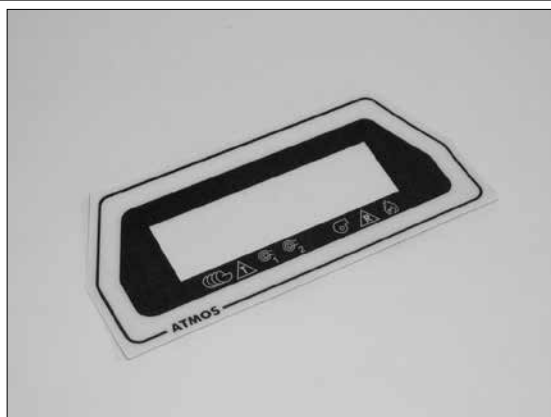

Kód: H0236 samolepka displeje

Cena:
Váha: 0,01 kg

El. svazek hořáku



Kód: H0216 el. svazek hořáku včetně průchodek a konektorů pro AC07
Cena:
Váha: 1,00 kg

Kód: H0215 el. svazek hořáku včetně průchodek a konektorů - AC07X (2012)
Cena:
Váha: 1,10 kg

Fotocela



Kód: H0231 náhradní fotocela – samotná
Cena:
Váha: 0,05 kg

Kód: H0232 držák fotocely
Cena:
Váha: 0,02 kg

Kód: H0055 náhradní fotocela
Cena:
Váha: 0,07 kg

Kód: S0155 těsnění fotocely
Cena:
Váha: 0,01 kg

Konektor elektronické jednotky - 16 PINový

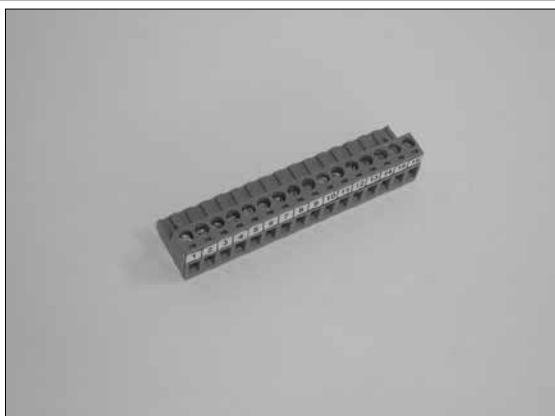

Kód: H0234 konektor elektronické jednotky (1 – 16) - spodní
Cena:
Váha: 0,03 kg

Propojovací kabel pro snímání otáček ventilátoru



Kód: H0109 propojovací kabel pro snímání otáček ventilátoru
Cena:
Váha: 0,05 kg

Konektor elektronické jednotky AC07 a AC07X

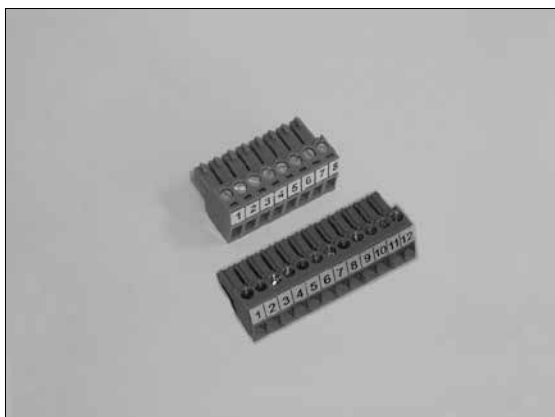

Kód: H0235 konektor elektronické jednotky (1 – 8) - vrchní pro jednotku AC07
Cena:
Váha: 0,01 kg

Kód: H0260 konektor elektronické jednotky (1 – 12) - vrchní pro jednotku AC07X
Cena:
Váha: 0,01 kg

Koncový spínač hořáku



Kód: H0210 koncový spínač hořáku – FR501
Cena:
Váha: 0,08 kg

Konektor hořáku s víčkem - přívodní - silový



Kód: S0902 konektor (NAC 52S.B) samice
pro kabel - 5-pinový

Cena:
Váha: 0,02 kg

Konektor hořáku s průchodkou - silový



Kód: S0989 konektor samec - 6-pinový -
pro řídicí jednotkou AC07X

Cena:
Váha: 0,02 kg

Konektor hořáku s průchodkou - silový



Kód: S0914 konektor (NAC 51.B) – samec
s průchodkou - 5-pinový

Cena:
Váha: 0,02 kg

Konektor výstupní s víčkem - pro čidla



Kód: S0988 6-pinový konektor - samec
- pro čidla TSV, TK, TV a TS
pro řídicí jednotkou AC07X

Cena:
Váha: 0,02 kg

Konektor hořáku s víčkem - přívodní - silový



Kód: S0991 konektor samotný samice pro
kabel - 6-pinový - pro AC07X

Cena:
Váha: 0,02 kg

Kód: S0739 propojovací kabel mezi kotlem
a hořákem - 2,5 m - kompletní
s konektory typ S0985 a S0991

Cena:
Váha: 0,52 kg

Konektor hořáku s průchodkou - pro čidla



Kód: S0987 6-pinový konektor s
průchodkou - samice - pro čidla TSV,
TK, TV a TS - pro řídicí jednotkou AC07X

Cena:
Váha: 0,02 kg

Zásuvka pro externí dopravník



Kód: H0211 zásuvka pro externí dorpavník	<i>Cena:</i>
	<i>Váha:</i> 0,05 kg

Sada pro redukci průměru hadic Ø 65 / Ø 75 mm



Kód: S0993 sada pro redukci průměru hadic pro A25 / A45 - Ø 65 / Ø 75 mm	<i>Cena:</i>
	<i>Váha:</i> 0,65 kg

Čistící pohrabáč - malý



Kód: V0346 čistící pohrabáč pro čištění spalovací komůrky A25 nebo A45 - malý	<i>Cena:</i>
	<i>Váha:</i> 0,12 kg

Uzavírací klapka



Kód: S0509 určena pro uzavírání přívodu vzduchu při topení dřevem u kotlů DC15EP, DC18SP, DC25SP, DC32SP – pro hořák ATMOS A25 a IWABO VILLA S1	<i>Cena:</i>
	<i>Váha:</i> 0,20 kg

Speciální díly pro hořák A25 v provedení pro kotle DCxxGSP



Kompletní vzduchová klapka pro uzavírání hořáku při topení dřevem



Kód: H0420 kompletní vzduchová klapka pro uzavírání hořáku při topení dřevem u kotlů DCxxGSP

Cena:
Váha: 1,60 kg

Těsnění hřídelky vzduchové klapky



Kód: S1053 těsnění hřídelky vzduchové klapky

Cena:
Váha: 0,01 kg

Servopohon pro klapku hořáku

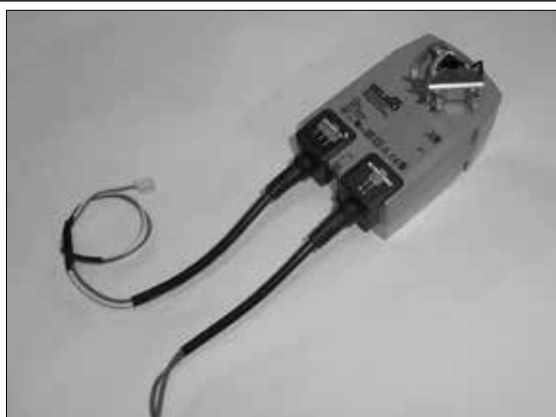

Kód: P0074 servopohon pro uzavírání klapky hořáku A25 pro kotle DCxxGSP

Cena:
Váha: 0,56 kg

Těsnění vzduchové klapky



Kód: S1051 vnitřní těsnění vzduchové klapky hořáku a meziřířuby

Cena:
Váha: 0,01 kg

Těsnění mezi klapku a hořák



Kód: S1052 těsnění mezi klapku a hořák

Cena:

Váha: 0,01 kg

Modul AD04



Kód: P0446 modul hořáku pro speciální účely

Cena:

Váha: 0,10 kg

Konektor R3 a R4 pro hořák

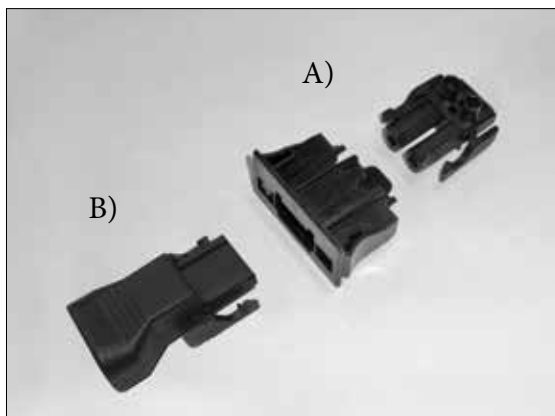

Kód: S1090 A) samička s průchodkou do těla hořáku pro pomocné výstupy ventilátoru R3 a R4 - pro hořák

Cena:

Váha: 0,01 kg

Kód: S1091 B) sameček pro kabel

Cena:

Váha: 0,01 kg

Elektrický svazek hořáku A25 - GSP



Kód: H0233 el. svazek hořáku včetně průchodek a konektorů - AC07X (GSP)

Cena:

Váha: 1,10 kg

Propojovací kabel R3 a R4 pro kotle DCxxGSP



Kód: S1084 přídavný propojovací kabel s 2-pinovými konektory (S1091 a S1093) R3 a R4 mezi kotlem a hořákem

Cena:

Váha: 0,16 kg

Kryt hořáku A25 – kapota s průzorem pro displej

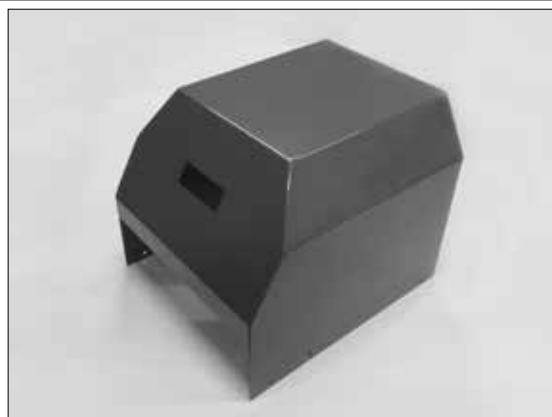

Kód: H0421 kryt hořáku A25 pro kotle DCxxGSP - kapota s průzorem pro displej

Cena:

Váha: 2,09 kg

Díly pro pneumatické čištění hořák na pelety ATMOS A25



Držák – deska s otvory pro zapalovací spirály pro pneumatické čištění

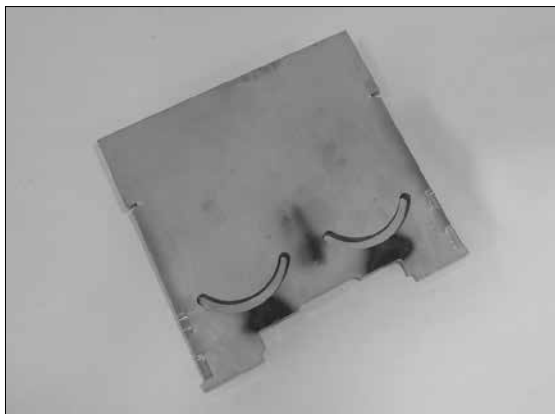

Kód: H0277 držák – deska s otvory pro zapalovací spirály pro hořák s pneumatickým čištěním

Cena:
Váha: 1,00 kg

Profukovací tryska pneumatického čištění hořáku



Kód: H0533 kanál pneumatického čištění se zajišťovací maticí a podložkou

Cena:
Váha: 1,32 kg

Spalovací komůrka hořáku pro pneumatické čištění

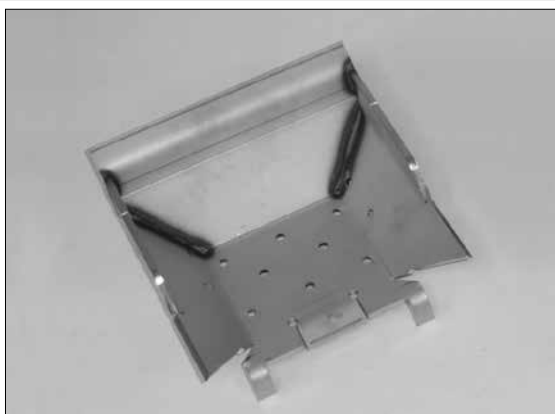

Kód: H0276 náhradní spalovací komůrka (kelímek) hořáku s pneumatickým čištěním

Cena:
Váha: 0,92 kg

Elektromagnetický ventil pneumatického čištění



Kód: S1036 kompletní šroubení (3/4") s ovládacím elektroventilem

Cena:
Váha: 1,14 kg

Propojovací hadice pneumatického čištění



Kód: S0767 propojovací hadice mezi hořák a kompresor - 1 m (průměr 28 mm) *Cena:*
Váha: 1,10 kg

Kód: S0768 propojovací hadice mezi hořák a kompresor - 1,5 m (průměr 28 mm) *Cena:*
Váha: 1,36 kg

Konektor pro kompresor



Kód: S0647 konektor pro kompresor (sameček) *Cena:*
Váha: 0,02 kg

Kryt těla hořáku s těsněním

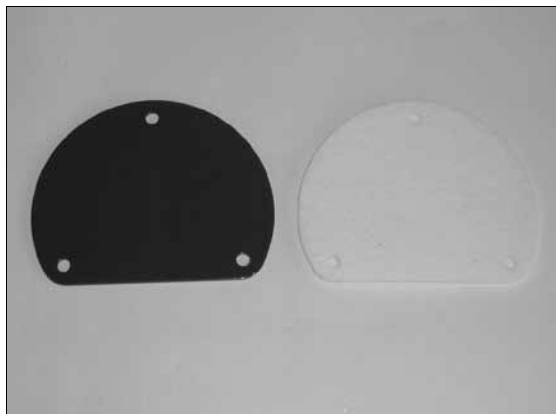

Kód: S0996 kryt (víčko) otvoru v těle hořáku pro pneumatické čištění *Cena:* 69,00
Váha: 0,10 kg

Kód: S1031 těsnění pod kryt (víčko) *Cena:* 18,20
Váha: 0,01 kg

Přívodní kabel pro kompresor



Kód: S0747 propojovací kabel s 3-kolíkovým konektorem (samička) mezi kompresorem, kotlem a zásuvkou na zdi *Cena:*
Váha: 0,52 kg

Kompresor pneumatického čištění



Kód: H0305 kompresor (H2/6) pro pneumatické čištění hořáku A25 a A45 *Cena:*
Váha: 19,00 kg

Uzavírací mechanismus - šoupátko



Pro zplynovací kotle se zabudovaným hořákem ve vrchních dvířkách a pneumatickým čištěním hořáku

Kód: H0535 pro kotle: DC18S, DC22S, DC25S, DC30SX, C18S, C20S, C25ST, C30S, C32ST, C40S, AC25S, AC35S, KC25S, KC35S, DC30RS *Cena:*
Váha: 0,34 kg

Kód: H0537 pro kotle: DC30SE, DC32S, DC40SX, DC50S *Cena:*
Váha: 0,36 kg

8. Hořák na pelety ATMOS A45



Hořák na pelety ATMOS A45



Kód: H0015 hořák červený - (8,5 - 49 kW)	<i>Cena:</i>
	<i>Váha:</i> 23,00 kg
Kód: H0238 pojistka zapalovací spirály – typ F3.15A/1500A/5x20 mm – do hořáku	<i>Cena:</i>
	<i>Váha:</i> 0,01 kg
Kód: H0239 pojistka dopravníku - typ F0.8A/1500A/5x20 mm	<i>Cena:</i>
	<i>Váha:</i> 0,01 kg
Kód: H0251 pojistka pro ventilátor – typ F1.0A/1500A/5x20 mm	<i>Cena:</i>
	<i>Váha:</i> 0,01 kg

Dopravníky pro hořák ATMOS A45



Kód: H0039 dopravník k hořáku hřídelový DRA50 - 1,7 m (převodovka 40 W)	<i>Cena:</i>
	<i>Váha:</i> 17,00 kg
Kód: H0037 dopravník k hořáku hřídelový DRA50 - 2,5 m (převodovka 40 W)	<i>Cena:</i>
	<i>Váha:</i> 23,00 kg
Kód: H0004 dopravník k hořáku hřídelový DRA50 - 4 m (převodovka 40 W)	<i>Cena:</i>
	<i>Váha:</i> 36,80 kg
Kód: H0005 dopravník k hořáku hřídelový DRA50 - 5 m (převodovka 40 W)	<i>Cena:</i>
	<i>Váha:</i> 40,00 kg

Elektronická jednotka hořáku



Kód: H0222 náhradní elektronická jednotka AC07 (ACO7X - od 2012) s upevňovací deskou	<i>Cena:</i>
	<i>Váha:</i> 0,70 kg

Převodovka dopravníku DRA50



Kód: H0107 převodovka dopravníku 25W pro dopravníky DRA50 - 1.7 a 2.5 m	<i>Cena:</i>
	<i>Váha:</i> 2,72 kg
Kód: H0159 převodovka dopravníku 40W pro dopravníky DRA50 - 1.7, 2.5, 4 a 5 m	<i>Cena:</i>
	<i>Váha:</i> 4,50 kg
Kód: H0113 kondenzátor převodovky pro dopravníky DA a DRA	<i>Cena:</i>
	<i>Váha:</i> 0,06 kg

Přívodní hadice pelet

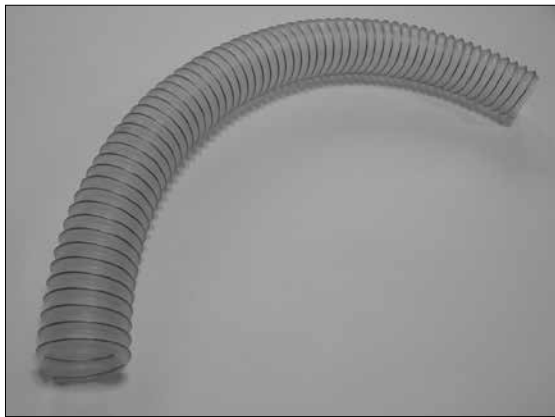

Kód: H0175 náhradní hadice mezi hořákem a dopravníkem - délka 1 m a Ø 75 mm - průhledná	<i>Cena:</i>
	<i>Váha:</i> 0,78 kg

Náhradní ložisko pro dopravník



Kód: V0104 ložisko	<i>Cena:</i>
	<i>Váha:</i> 0,12 kg
Kód: V0105 pouzdro - 2ks	<i>Cena:</i>
	<i>Váha:</i> 0,10 kg
Kód: H0198 kompletní sada - ložisko + pouzdro - 2ks	<i>Cena:</i>
	<i>Váha:</i> 0,22 kg

Náhradní šnek s hřídelí pro dopravníky DRA50



Kód: H0007 náhradní šnek pro dopravník 1,7 m	<i>Cena:</i>
	<i>Váha:</i> 4,41 kg
Kód: H0008 náhradní šnek pro dopravník 2,5 m	<i>Cena:</i>
	<i>Váha:</i> 6,26 kg
Kód: H0009 náhradní šnek pro dopravník 4 m	<i>Cena:</i>
	<i>Váha:</i> 8,45 kg
Kód: H0010 náhradní šnek pro dopravník 5 m	<i>Cena:</i>
	<i>Váha:</i> 10,28 kg

Noha a objímka dopravníku - typ DRA



Kód: H0416 objímka – samotná pro dopravníky DRA	<i>Cena:</i>
	<i>Váha:</i> 0,20 kg
Kód: H0415 noha dopravníku typ DRA - pro dopravníky DRA1,7 m, DRA2,5 m, DRA4 m, DRA5 m a DA1500	<i>Cena:</i>
	<i>Váha:</i> 2,10 kg

Náhradní trubka dopravníku DRA50

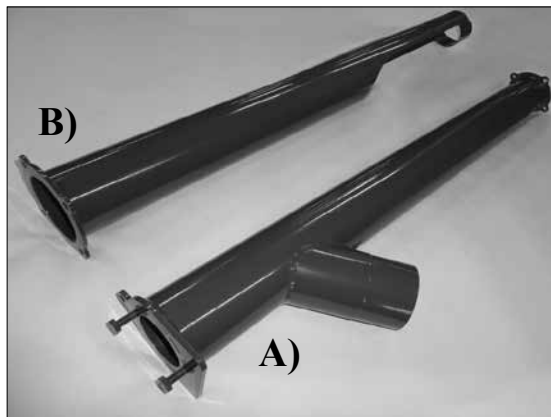

Kód: H0267 náhradní trubka dopravníku DRA50 - 1,7 m	<i>Cena:</i>
	<i>Váha:</i> 5,87 kg
Kód: H0268 náhradní trubka dopravníku DRA50 - 2,5 m	<i>Cena:</i>
	<i>Váha:</i> 8,19 kg
Kód: H0269 náhradní trubka dopravníku DRA50 - 4 m - část A)	<i>Cena:</i>
	<i>Váha:</i> 6,65 kg
Kód: H0270 náhradní trubka dopravníku DRA50 - 4 m - část B)	<i>Cena:</i>
	<i>Váha:</i> 6,22 kg
Kód: H0271 náhradní trubka dopravníku DRA50 - 5 m - část A)	<i>Cena:</i>
	<i>Váha:</i> 8,09 kg
Kód: H0272 náhradní trubka dopravníku DRA50 - 5 m - část B)	<i>Cena:</i>
	<i>Váha:</i> 7,66 kg

Součástky pro uchycení převodovky dopravníku



Kód: V0139 příruba převodovky dopravníku DRA	<i>Cena:</i>
	<i>Váha:</i> 0,28 kg

Kód: V0529 aretační čep	<i>Cena:</i>
	<i>Váha:</i> 0,03 kg

Kód: V0140 výztuha aretace pro dopravník DRA	<i>Cena:</i>
	<i>Váha:</i> 0,03 kg

Vrchní kryt hubice hořáku



Kód: H0404 vrchní kryt hubice hořáku	<i>Cena:</i>
	<i>Váha:</i> 1,48 kg

Spalovací komůrka hořáku

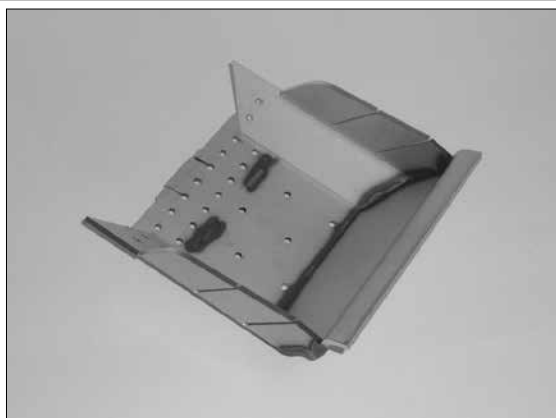

Kód: H0410 náhradní spalovací komůrka (kelímek) hořáku	<i>Cena:</i>
	<i>Váha:</i> 2,00 kg

Vnitřní držák zapalovací spirály

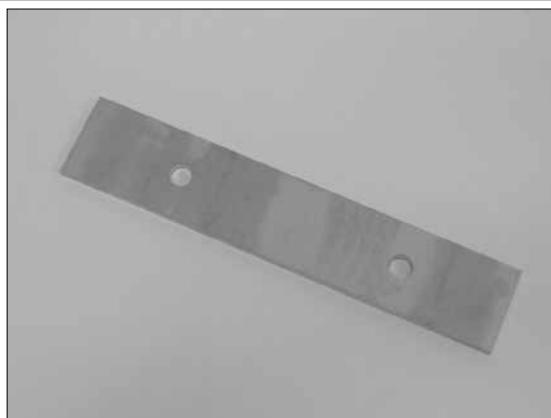

Kód: H0409 vnitřní držák zapalovací spirály	<i>Cena:</i>
	<i>Váha:</i> 0,14 kg

Držák – deska s otvory pro zapalovací spirály



Kód: H0407 držák – deska s otvory pro zapalovací spirály	<i>Cena:</i>
	<i>Váha:</i> 1,26 kg

Kryt zapalovací spirály

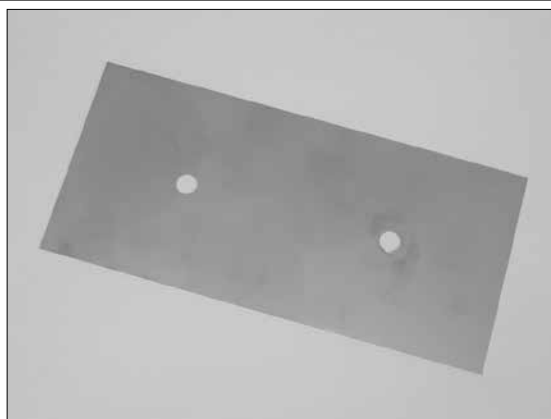

Kód: H0408 kryt zapalovací spirály	<i>Cena:</i>
	<i>Váha:</i> 0,10 kg

Přívodní trubka pelet



Kód: H0406 přívodní trubka pelet

Cena:

Váha: 0,72 kg

Ventilátor hořáku se snímačem otáček a vzd. klapkou



Kód: H0041 náhradní ventilátor hořáku se snímačem otáček a vzduchovou klapkou

Cena:

Váha: 2,04 kg

Těsnění přívodní trubky - A45



Kód: S0181 těsnění pod přírubu přívodní trubky pelet – sibalový papír

Cena:

Váha: 0,01 kg

Těsnění pod ventilátor - A45

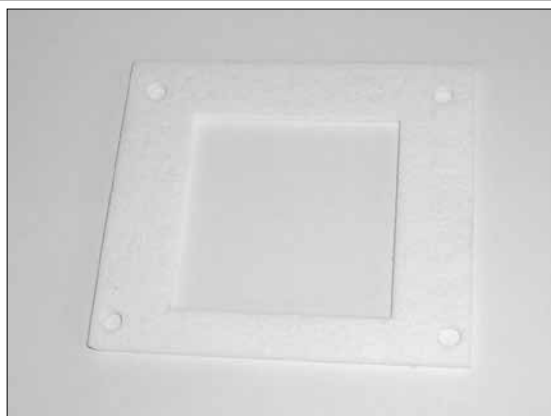

Kód: S0157 těsnění pod přírubu ventilátoru hořáku A45 - 84 x 94 mm

Cena:

Váha: 0,01 kg

Doraz koncového spínače



Kód: H0412 doraz koncového spínače

Cena:

Váha: 0,07 kg

Vzduchová klapka ventilátoru



Kód: H0441 vzduchová klapka ventilátoru

Cena:

Váha: 0,16 kg

Zapalovací spirála



Kód: H0229 náhradní zapalovací spirála
500 W

Cena:
Váha: 0,18 kg

Držák elektronické jednotky

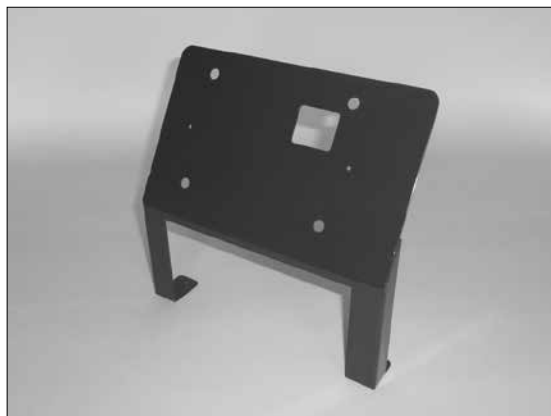

Kód: H0405 držák elektronické jednotky

Cena:
Váha: 0,54 kg

Kryt bezpečnostního termostatu



Kód: H0224 kryt bezpečnostního
termostatu

Cena:
Váha: 0,05 kg

Kryt hořáku A45 – kapota s průřezem pro displej

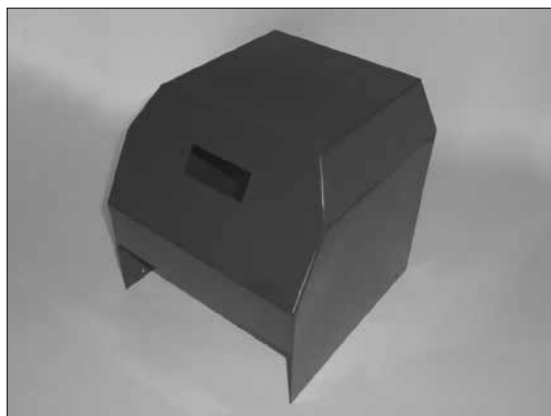

Kód: H0403 kryt hořáku – kapota s
průřezem pro displej

Cena:
Váha: 1,76 kg

Kód: H0413 kryt hořáku - červený - kapota
s průřezem pro displej - model (AC07X)

Cena:
Váha: 1,76 kg

Kód: H0422 kryt hořáku - modrý - kapota s
průřezem pro displej - model (AC07X)

Cena:
Váha: 1,76 kg

Bezpečnostní termostat na hubici hořáku 95°C



Kód: H0059 bezpeč. ter. na hubici hořáku
(dvoji možné provedení) – možno zaměnit

Cena:
Váha: 0,02 kg

Samolepka displeje

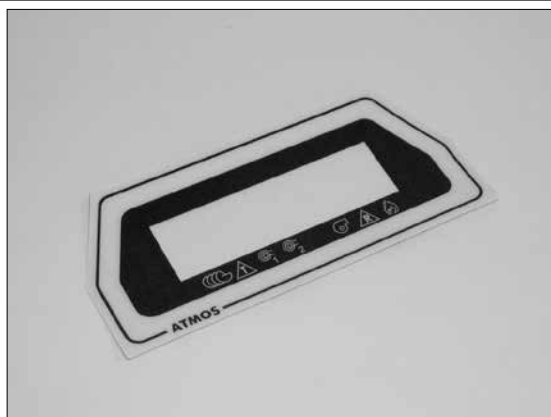

Kód: H0236 samolepka displeje

Cena:
Váha: 0,01 kg

El. svazek hořáku



Kód: H0216 el. svazek hořáku včetně průchodek a konektorů pro AC07 *Cena:*
Váha: 1,00 kg

Kód: H0215 el. svazek hořáku včetně průchodek a konektorů - AC07X (2012) *Cena:*
Váha: 1,10 kg

Fotocela



Kód: H0231 náhradní fotocela – samotná *Cena:*
Váha: 0,05 kg

Kód: H0232 držák fotocely *Cena:*
Váha: 0,02 kg

Kód: H0055 náhradní fotocela *Cena:*
Váha: 0,07 kg

Kód: S0155 těsnění fotocely *Cena:*
Váha: 0,01 kg

Konektor elektronické jednotky AC07 - 16 PINový

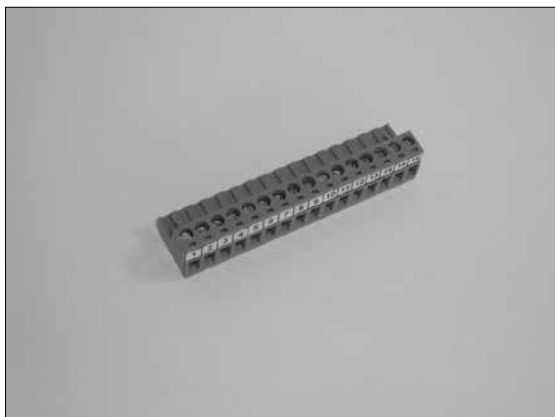

Kód: H0234 konektor elektronické jednotky (1 – 16) - spodní *Cena:*
Váha: 0,03 kg

Propojovací kabel pro snímání otáček ventilátoru



Kód: H0109 propojovací kabel pro snímání otáček ventilátoru *Cena:*
Váha: 0,05 kg

Konektor elektronické jednotky AC07 a AC07X

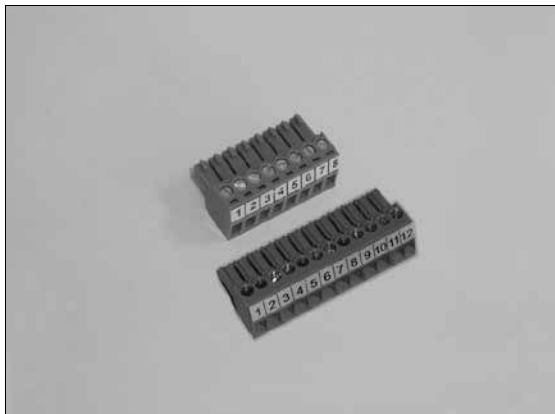

Kód: H0235 konektor elektronické jednotky (1 – 8) - vrchní pro jednotku AC07 *Cena:*
Váha: 0,01 kg

Kód: H0260 konektor elektronické jednotky (1 – 12) - vrchní pro jednotku AC07X *Cena:*
Váha: 0,01 kg

Koncový spínač hořáku



Kód: H0210 koncový spínač hořáku – FR501 *Cena:*
Váha: 0,08 kg

Konektor hořáku s víčkem - přívodní - silový



Kód: S0902 konektor (NAC 52S.B) samice
pro kabel - 5-pinový

Cena:
Váha: 0,02 kg

Konektor hořáku s průchodkou - silový



Kód: S0989 konektor samec - 6-pinový -
pro řídicí jednotkou AC07X

Cena:
Váha: 0,02 kg

Konektor hořáku s průchodkou - silový



Kód: S0914 konektor (NAC 51.B) – samec
s průchodkou - 5-pinový

Cena:
Váha: 0,02 kg

Konektor výstupní s víčkem - pro čidla



Kód: S0988 6-pinový konektor - samec
- pro čidla TSV, TK, TV a TS
pro řídicí jednotkou AC07X

Cena:
Váha: 0,02 kg

Konektor hořáku s víčkem - přívodní - silový



Kód: S0991 konektor samotný samice pro
kabel - 6-pinový - pro AC07X

Cena:
Váha: 0,02 kg

Kód: S0739 propojovací kabel mezi kotlem
a hořákem - 2,5 m - kompletní
s konektory typ S0985 a S0991

Cena:
Váha: 0,52 kg

Konektor hořáku s průchodkou - pro čidla



Kód: S0987 6-pinový konektor s
průchodkou - samice - pro čidla TSV,
TK, TV a TS - pro řídicí jednotkou AC07X

Cena:
Váha: 0,02 kg

Zásuvka pro externí dopravník



Kód: H0211 zásuvka pro externí dopravník

Cena:

Váha: 0,05 kg

Sada pro redukci průměru hadic Ø 65 / Ø 75 mm



Kód: S0993 sada pro redukci průměru hadic
pro A25 / A45 - Ø 65 / Ø 75 mm

Cena:

Váha: 0,65 kg

Čistící pohrabáč - malý



Kód: V0346 čistící pohrabáč pro čištění
spalovací komůrky A25 nebo A45 - malý

Cena:

Váha: 0,12 kg

Domeček pro dopravníky DA a DRA

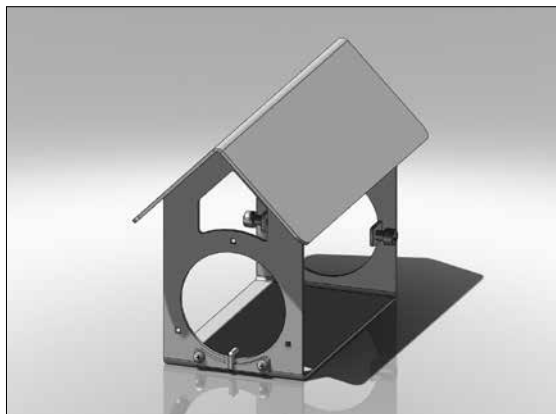

Kód: H0275 jedná se o stříšku dopravníku pro
zásobníky na pelety s výškou hladiny
větší než 2 m

Cena:

Váha: 3,60 kg

Díly pro pneumatické čištění hořák na pelety ATMOS A45



Držák – deska s otvory pro zapalovací spirály pro pneumatické čištění

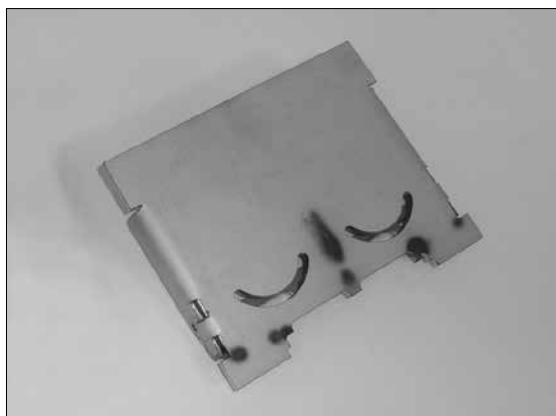

Kód: H0417 držák – deska s otvory pro zapalovací spirály pro hořák s pneumatickým čištěním

Cena:
Váha: 1,16 kg

Profukovací tryska pneumatického čištění hořáku



Kód: H0536 kanál pneumatického čištění se zajišťovací maticí a podložkou

Cena:
Váha: 1,74 kg

Spalovací komůrka hořáku pro pneumatické čištění

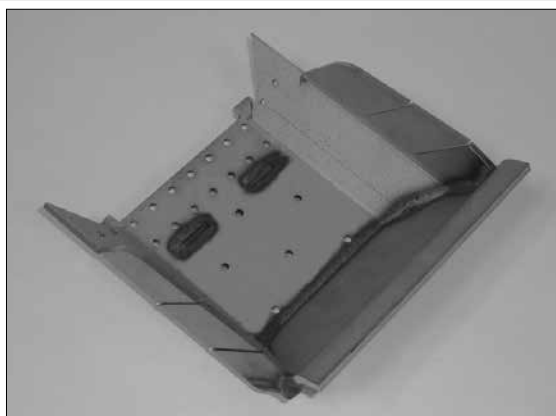

Kód: H0418 náhradní spalovací komůrka (kelímek) hořáku s pneumatickým čištěním

Cena:
Váha: 1,92 kg

Elektromagnetický ventil pneumatického čištění



Kód: S1036 kompletní šroubení (3/4") s ovládacím elektroventilem

Cena:
Váha: 1,14 kg

Propojovací hadice pneumatického čištění



Kód: S0767 propojovací hadice mezi hořák a kompresor - 1 m (průměr 28 mm) *Cena:*
Váha: 1,10 kg

Kód: S0768 propojovací hadice mezi hořák a kompresor - 1,5 m (průměr 28 mm) *Cena:*
Váha: 1,36 kg

Konektor pro kompresor



Kód: S0647 konektor pro kompresor (sameček) *Cena:*
Váha: 0,02 kg

Kryt těla hořáku s těsněním

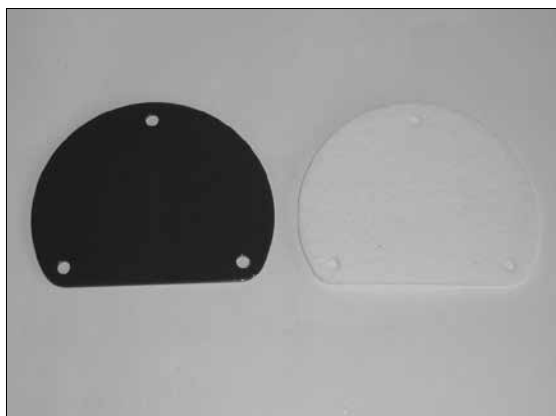

Kód: S0996 kryt (víčko) otvoru v těle hořáku pro pneumatické čištění *Cena:* 69,00
Váha: 0,10 kg

Kód: S1031 těsnění pod kryt (víčko) *Cena:* 18,20
Váha: 0,01 kg

Přívodní kabel pro kompresor



Kód: S0747 propojovací kabel s 3-kolíkovým konektorem (samička) mezi kompresorem, kotlem a zásuvkou na zdi *Cena:*
Váha: 0,52 kg

Kompresor pneumatického čištění



Kód: H0305 kompresor (H2/6) pro pneumatické čištění hořáku A25 a A45 *Cena:*
Váha: 19,00 kg

Uzavírací mechanismus - šoupátko



Pro zplynovací kotle se zabudovaným hořákem ve vrchních dvířkách a pneumatickým čištěním hořáku

Kód: H0535 pro kotle: DC18S, DC22S, DC25S, DC30SX, C18S, C20S, C25ST, C30S, C32ST, C40S, AC25S, AC35S, KC25S, KC35S, DC30RS *Cena:*
Váha: 0,34 kg

Kód: H0537 pro kotle: DC30SE, DC32S, DC40SX, DC50S *Cena:*
Váha: 0,36 kg

9. Hořák na pelety ATMOS A85 s pneumatickým čištěním



Hořák na pelety ATMOS A85



Kód: H0033 hořák červený - (24 - 80 kW)	<i>Cena:</i>
	<i>Váha:</i> 46,00 kg
Kód: H0238 pojistka zapalovací spirály – typ F3.15A/1500A/5x20 mm – do hořáku	<i>Cena:</i>
	<i>Váha:</i> 0,01 kg
Kód: H0239 pojistka dopravníku - typ F0.8A/1500A/5x20 mm	<i>Cena:</i>
	<i>Váha:</i> 0,01 kg
Kód: H0251 pojistka pro ventilátor – typ F1.0A/1500A/5x20 mm	<i>Cena:</i>
	<i>Váha:</i> 0,01 kg

Dopravníky pro hořák ATMOS A85



Kód: H0039 dopravník k hořáku hřídelový DRA50 - 1,7 m (převodovka 40 W)	<i>Cena:</i>
	<i>Váha:</i> 17,00 kg
Kód: H0037 dopravník k hořáku hřídelový DRA50 - 2,5 m (převodovka 40 W)	<i>Cena:</i>
	<i>Váha:</i> 23,00 kg
Kód: H0004 dopravník k hořáku hřídelový DRA50 - 4 m (převodovka 40 W)	<i>Cena:</i>
	<i>Váha:</i> 36,80 kg
Kód: H0005 dopravník k hořáku hřídelový DRA50 - 5 m (převodovka 40 W)	<i>Cena:</i>
	<i>Váha:</i> 40,00 kg

Elektronická jednotka hořáku



Kód: H0222 náhradní elektronická jednotka AC07 (ACO7X - od 2012) s upevňovací deskou	<i>Cena:</i>
	<i>Váha:</i> 0,70 kg

Převodovka dopravníku DRA50



Kód: H0107 převodovka dopravníku 25W pro dopravníky DRA50 - 1.7 a 2.5 m	<i>Cena:</i>
	<i>Váha:</i> 2,72 kg
Kód: H0159 převodovka dopravníku 40W pro dopravníky DRA50 - 1.7, 2.5, 4 a 5 m	<i>Cena:</i>
	<i>Váha:</i> 4,50 kg
Kód: H0113 kondenzátor převodovky pro dopravníky DA a DRA	<i>Cena:</i>
	<i>Váha:</i> 0,06 kg

Přívodní hadice pelet

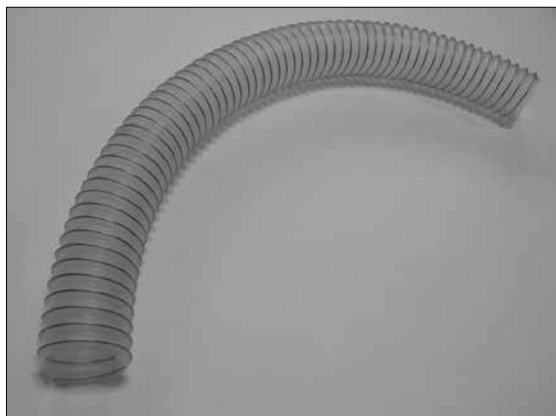

Kód: H0175 náhradní hadice mezi hořákem a dopravníkem - délka 1 m a Ø 75 mm - průhledná	Cena:
	Váha: 0,78 kg

Náhradní ložisko pro dopravník



Kód: V0104 ložisko	Cena:
	Váha: 0,12 kg
Kód: V0105 pouzdro - 2ks	Cena:
	Váha: 0,10 kg
Kód: H0198 kompletní sada - ložisko + pouzdro - 2ks	Cena:
	Váha: 0,22 kg

Náhradní šnek s hřídelí pro dopravníky DRA50

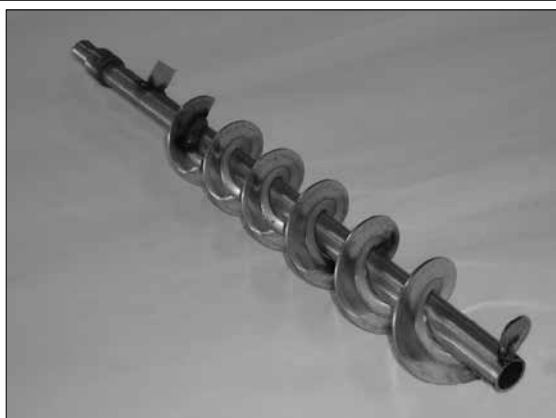

Kód: H0007 náhradní šnek pro dopravník 1,7 m	Cena:
	Váha: 4,41 kg
Kód: H0008 náhradní šnek pro dopravník 2,5 m	Cena:
	Váha: 6,26 kg
Kód: H0009 náhradní šnek pro dopravník 4 m	Cena:
	Váha: 8,45 kg
Kód: H0010 náhradní šnek pro dopravník 5 m	Cena:
	Váha: 10,28 kg

Noha a objímka dopravníku - typ DRA



Kód: H0416 objímka – samotná pro dopravníky DRA	Cena:
	Váha: 0,20 kg
Kód: H0415 noha dopravníku typ DRA - pro dopravníky DRA1,7 m, DRA2,5 m, DRA4 m, DRA5 m a DA1500	Cena:
	Váha: 2,10 kg

Náhradní trubka dopravníku DRA50

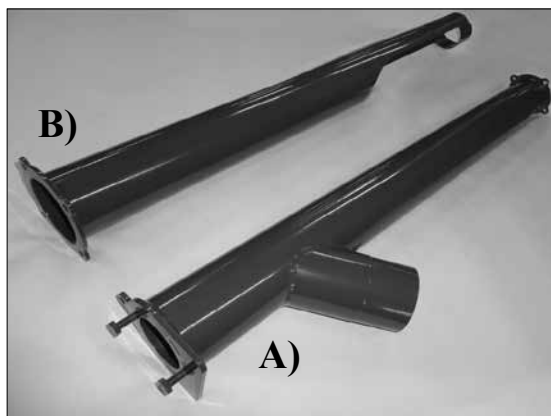

Kód: H0267 náhradní trubka dopravníku DRA50 - 1,7 m	Cena:
	Váha: 5,87 kg
Kód: H0268 náhradní trubka dopravníku DRA50 - 2,5 m	Cena:
	Váha: 8,19 kg
Kód: H0269 náhradní trubka dopravníku DRA50 - 4 m - část A)	Cena:
	Váha: 6,65 kg
Kód: H0270 náhradní trubka dopravníku DRA50 - 4 m - část B)	Cena:
	Váha: 6,22 kg
Kód: H0271 náhradní trubka dopravníku DRA50 - 5 m - část A)	Cena:
	Váha: 8,09 kg
Kód: H0272 náhradní trubka dopravníku DRA50 - 5 m - část B)	Cena:
	Váha: 7,66 kg

Součástky pro uchycení převodovky dopravníku



Kód: V0139 příruba převodovky dopravníku DRA	<i>Cena:</i>
	<i>Váha:</i> 0,28 kg

Kód: V0529 aretační čep	<i>Cena:</i>
	<i>Váha:</i> 0,03 kg

Kód: V0140 výztuha aretace pro dopravník DRA	<i>Cena:</i>
	<i>Váha:</i> 0,03 kg

Vrchní kryt hubice hořáku



Kód: H0430 vrchní kryt hubice hořáku	<i>Cena:</i>
	<i>Váha:</i> 2,59 kg

Spalovací komůrka hořáku

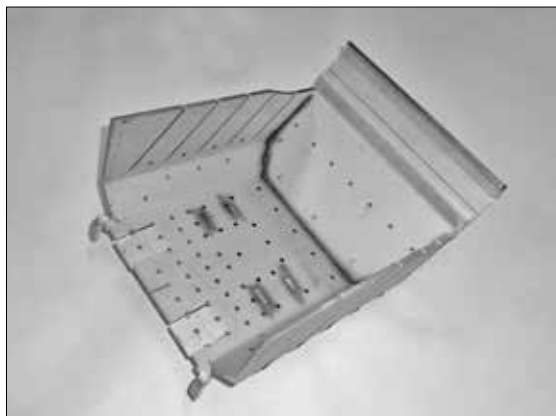

Kód: H0431 náhradní spalovací komůrka (kelímek) hořáku	<i>Cena:</i>
	<i>Váha:</i> 5,25 kg

Vnitřní držák zapalovací spirály

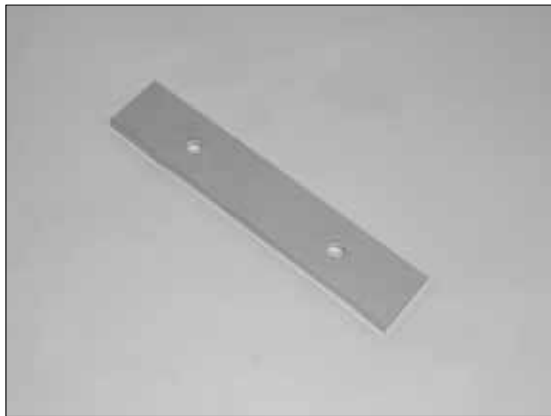

Kód: H0432 vnitřní držák zapalovací spirály	<i>Cena:</i>
	<i>Váha:</i> 0,18 kg

Držák – deska s otvory pro zapalovací spirály

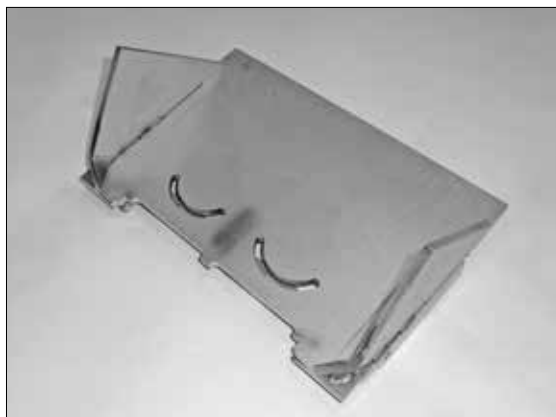

Kód: H0433 držák – deska s otvory pro zapalovací spirály	<i>Cena:</i>
	<i>Váha:</i> 2,25 kg

Kryt zapalovací spirály

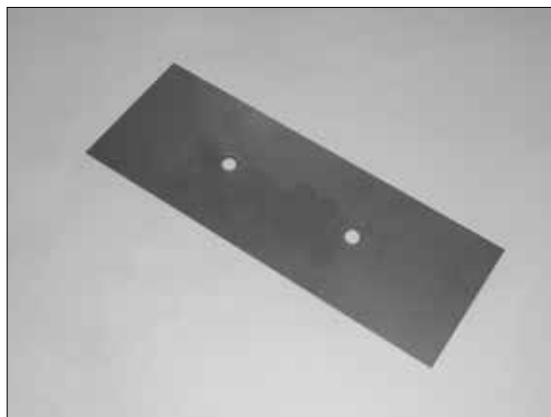

Kód: H0434 kryt zapalovací spirály	<i>Cena:</i>
	<i>Váha:</i> 0,14 kg

Přívodní trubka pelet



Kód: H0406 přívodní trubka pelet

Cena:

Váha: 0,72 kg

Ventilátor hořáku se snímačem otáček a vzd. klapkou



Kód: H0043 ventilátor hořáku A85 se snímačem otáček a vzduchovou klapkou

Cena:

Váha: 2,08 kg

Kód: S0173 náhradní rozběhový kondenzátor pro ventilátor hořáku - 2μF

Cena:

Váha: 0,06 kg

Těsnění přívodní trubky - A45



Kód: S0181 těsnění pod přírubu přívodní trubky pelet – sibalový papír

Cena:

Váha: 0,01 kg

Kondenzátor pro ventilátor hořáku



Kód: S0173 rozběhový kondenzátor pro ventilátoru hořáku - 2μF

Cena:

Váha: 0,06 kg

Vzduchová klapka ventilátoru



Kód: H0435 vzduchová klapka ventilátoru

Cena:

Váha: 0,21 kg

Těsnění pod ventilátor - A85

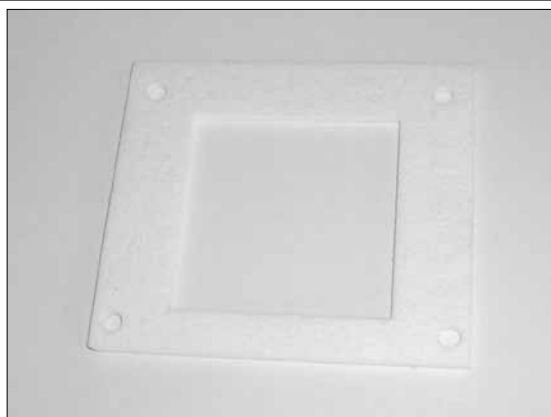

Kód: S1058 těsnění pod přírubu ventilátoru hořáku A85 - 93 x 95 mm

Cena:

Váha: 0,01 kg

Zapalovací spirála



Kód: H0229 náhradní zapalovací spirála
500 W

Cena:
Váha: 0,18 kg

Držák elektronické jednotky

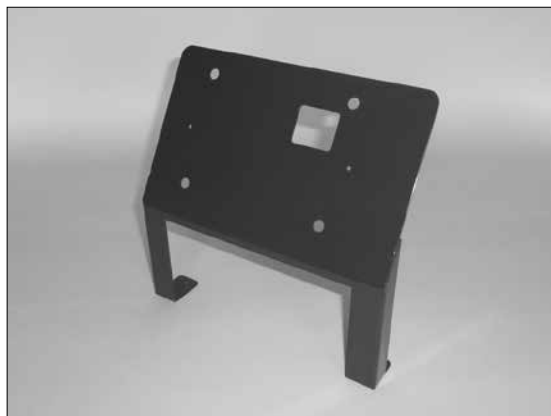

Kód: H0405 držák elektronické jednotky

Cena:
Váha: 0,54 kg

Kryt bezpečnostního termostatu



Kód: H0224 kryt bezpečnostního
termostatu

Cena:
Váha: 0,05 kg

Kryt hořáku A85 – kapota s průzorem pro displej

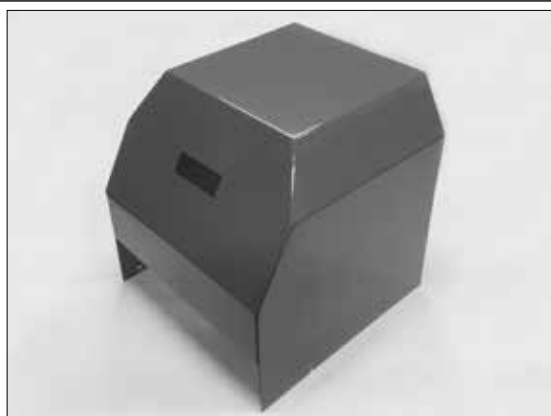

Kód: H0436 kryt hořáku - kapota s průzorem
pro displej - model 2012 (AC07X)

Cena:
Váha: 2,60 kg

Bezpečnostní termostat na hubici hořáku 95°C



Kód: H0059 bezpeč. ter. na hubici hořáku
(dvoji možné provedení) – možno zaměnit

Cena:
Váha: 0,02 kg

Samolepka displeje

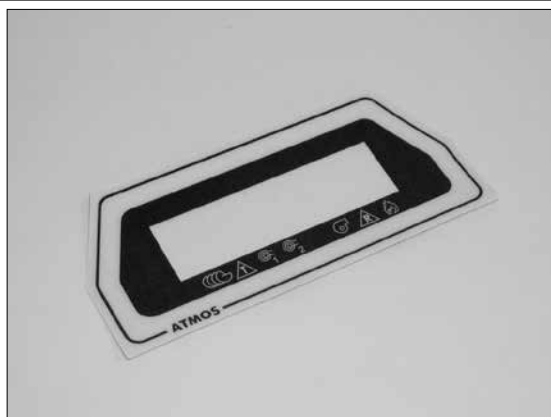

Kód: H0236 samolepka displeje

Cena:
Váha: 0,01 kg

Elektrický svazek hořáku A85



Kód: H0265 el. svazek hořáku včetně průchodek a konektorů - AC07X (2012) *Cena:*
Váha: 1,10 kg

Fotocela



Kód: H0231 náhradní fotocela – samotná *Cena:*
Váha: 0,05 kg

Kód: H0232 držák fotocely *Cena:*
Váha: 0,02 kg

Kód: H0055 náhradní fotocela *Cena:*
Váha: 0,07 kg

Kód: S0155 těsnění fotocely *Cena:*
Váha: 0,01 kg

Konektor elektronické jednotky AC07 - 16 PINový

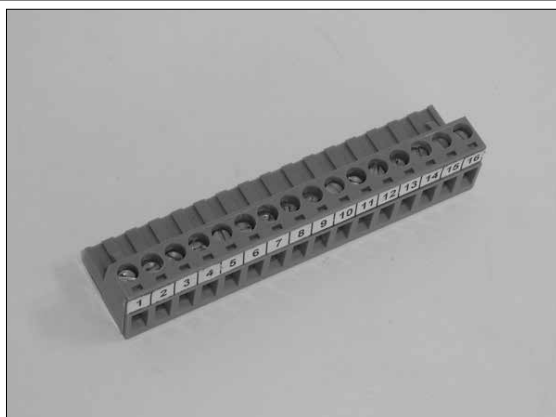

Kód: H0234 konektor elektronické jednotky (1 – 16) - spodní *Cena:*
Váha: 0,03 kg

Propojovací kabel pro snímání otáček ventilátoru



Kód: H0109 propojovací kabel pro snímání otáček ventilátoru hořáku *Cena:*
Váha: 0,05 kg

Konektor elektronické jednotky AC07X

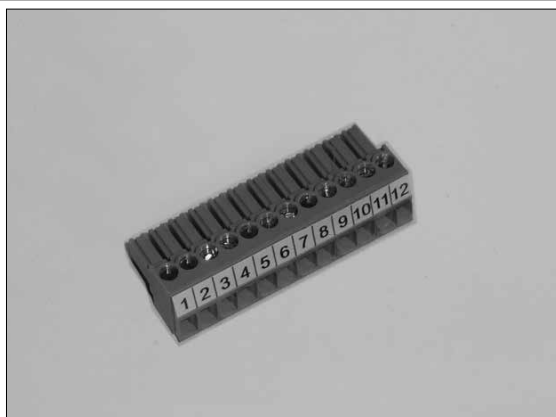

Kód: H0260 konektor elektronické jednotky (1 – 12) - vrchní pro jednotku AC07X *Cena:*
Váha: 0,01 kg

Doraz koncového spínače



Kód: H0437 doraz koncového spínače pro hořák A85 *Cena:*
Váha: 0,08 kg

Koncový spínač hořáku



Kód: H0210 koncový spínač hořáku –
FR501

Cena:
Váha: 0,08 kg

Konektor hořáku s průchodkou - pro čidla



Kód: S0987 6-pinový konektor s
průchodkou - samice - pro čidla TSV,
TK, TV a TS - pro řídicí jednotkou AC07X

Cena:
Váha: 0,02 kg

Konektor hořáku s víčkem - přívodní - silový



Kód: S0991 konektor samotný samice pro
kabel - 6-pinový - pro AC07X

Cena:
Váha: 0,02 kg

Kód: S0739 propojovací kabel mezi kotlem
a hořákem - 2,5 m - kompletní
s konektory typ S0985 a S0991

Cena:
Váha: 0,52 kg

Konektor výstupní s víčkem - pro čidla



Kód: S0988 6-pinový konektor - samec
- pro čidla TSV, TK, TV a TS
pro řídicí jednotkou AC07X

Cena:
Váha: 0,02 kg

Konektor hořáku s průchodkou - silový



Kód: S0989 konektor samec - 6-pinový -
pro řídicí jednotkou AC07X

Cena:
Váha: 0,02 kg

Konektor pro připojení snímače otáček - A85

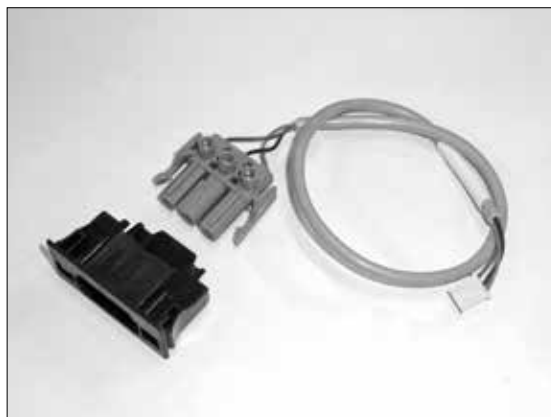

Kód: S0662 3-pinový konektor s kabelem
pro připojení snímače otáček odťahového
ventilátoru (UCJ4C82B) kotle D80P, P80

Cena:
Váha: 0,02 kg

Kód: S1094 3-pinový konektor - samotný
bez kabelu

Cena:
Váha: 0,01 kg

Zásuvka pro externí dopravník



Kód: H0211 zásuvka pro externí dorpník

Cena:

Váha: 0,05 kg

Čistící pohrabáč - malý



Kód: V0346 čistící pohrabáč pro čištění
spalovací komůrky A25/A45/A85 - malý

Cena:

Váha: 0,12 kg

Modul AD04



Kód: P0446 modul hořáku pro speciální
účely

Cena:

Váha: 0,10 kg

Kryt pro dilataci hubice hořáku



Kód: H0438 kryt pro dilataci hubice hořáku
A85

Cena:

Váha: 0,21 kg

Domeček pro dopravníky DA a DRA

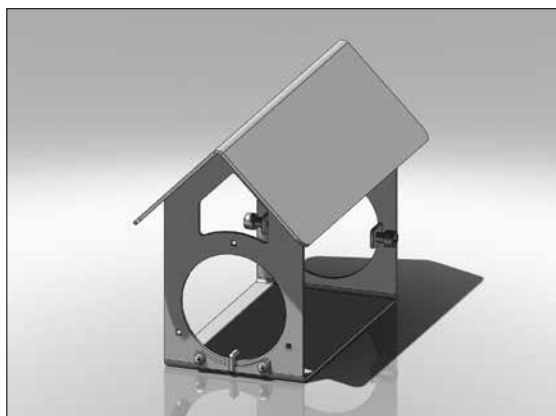

Kód: H0275 jedná se o stříšku dopravníku pro
zásobníky na pelety s výškou hladiny
větší než 2 m

Cena:

Váha: 3,60 kg

Clonka přívodu sekundárního vzduchu



Kód: H0439 clonka přívodu sekundárního
vzduchu pro hořák A85

Cena:

Váha: 0,02 kg

Profukovací tryska pneumatického čištění hořáku



Kód: H0440 kanál pneumatického čištění se zajišťovací maticí a podložkou

<i>Cena:</i>
<i>Váha:</i> 5,49 kg

Elektromagnetický ventil pneumatického čištění



Kód: S1078 kompletní šroubení (3/4") s ovládacím elektroventilem - A85

<i>Cena:</i>
<i>Váha:</i> 1,48 kg

Přívodní kabel pro kompresor



Kód: S0747 propojovací kabel s 3-kolíkovým konektorem (samička) mezi kompresorem, kotlem a zásuvkou na zdi

<i>Cena:</i>
<i>Váha:</i> 0,52 kg

Propojovací hadice pneumatického čištění



Kód: S0767 propojovací hadice mezi hořák a kompresor - 1 m (průměr 28 mm)

<i>Cena:</i>
<i>Váha:</i> 1,10 kg

Kód: S0768 propojovací hadice mezi hořák a kompresor - 1,5 m (průměr 28 mm)

<i>Cena:</i>
<i>Váha:</i> 1,36 kg

Konektor pro kompresor



Kód: S0647 konektor pro kompresor (sameček)

<i>Cena:</i>
<i>Váha:</i> 0,02 kg

Kompresor pneumatického čištění A85



Kód: H0308 kompresor (H2/24) pro pneumatické čištění hořáku A85

<i>Cena:</i>
<i>Váha:</i> 19,00 kg

10. Hořák na pelety IWABO



Hořák na pelety IWABO



Kód: H0012 hořák červený - (6 - 22 kW)	<i>Cena:</i>
	<i>Váha:</i> 17,00 kg
Kód: H0013 hořák šedý - (6 - 22 kW)	<i>Cena:</i>
	<i>Váha:</i> 17,00 kg
Kód: H0022 _dopravník k hořáku 1,5 m	<i>Cena:</i>
	<i>Váha:</i> 10,00 kg
Kód: H0032 dopravník k hořáku 2,5 m	<i>Cena:</i>
	<i>Váha:</i> 14,00 kg
Kód: H0060 pojistka 6,3 A - do hořáku	<i>Cena:</i>
	<i>Váha:</i> 0,01 kg
Kód: H0061 pojistka 2 A - do hořáku	<i>Cena:</i>
	<i>Váha:</i> 0,01 kg

Elektronická jednotka hořáku IWABO

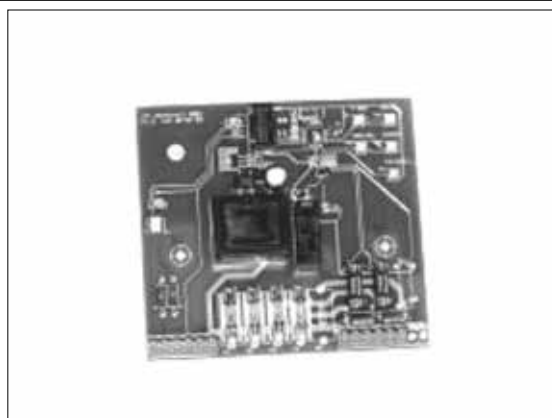

Kód: H0051 -náhr. elektronická jednotka - stará do v.č. 7899	<i>Cena:</i>
	<i>Váha:</i> 0,20 kg
Kód: H0064 náhr. elektronická jednotka - - nová od v.č. 7900 do v.č. 15809	<i>Cena:</i>
	<i>Váha:</i> 0,28 kg
Kód: H0070 náhr. elektronická jednotka - od v.č. 15810	<i>Cena:</i>
	<i>Váha:</i> 0,28 kg
Kód: H0242 sada pro předělání na řídicí jednotku ATMOS AC07X (AC07)	<i>Cena:</i>
	<i>Váha:</i> 1,74 kg

Fotocela

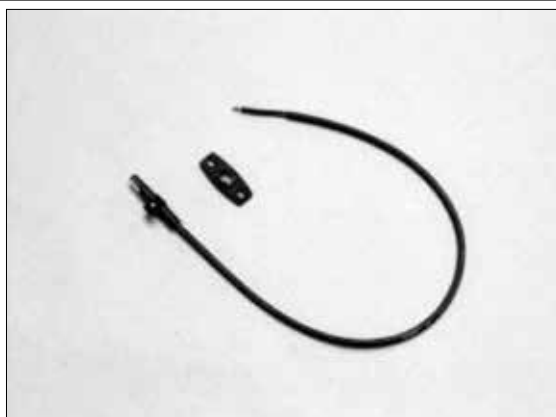

Kód: H0055 náhradní fotocela - komplet (H0231 + H0232)	<i>Cena:</i>
	<i>Váha:</i> 0,07 kg

Přívodní hadice pelet

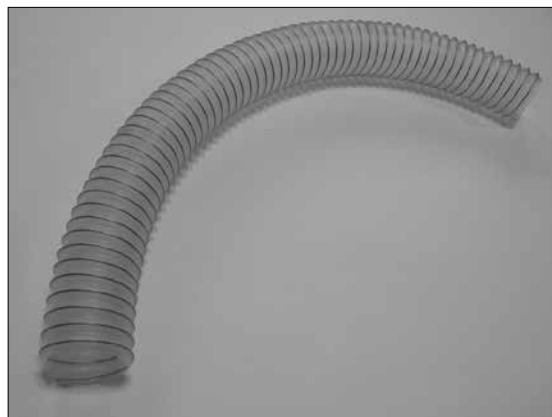

Kód: H0066 náhradní hadice mezi hořákem a dopravníkem - délka 1 m a Ø 65 mm - průhledná	<i>Cena:</i>
	<i>Váha:</i> 0,68 kg

Žhavicí spirála



Kód: H0052 náhradní žhavicí spirála	<i>Cena:</i>
	<i>Váha:</i> 0,16 kg

Kód: H0108 přívodní svazek pro žhavicí spirálu IWABO	<i>Cena:</i>
	<i>Váha:</i> 0,04 kg

Ventilátor hořáku

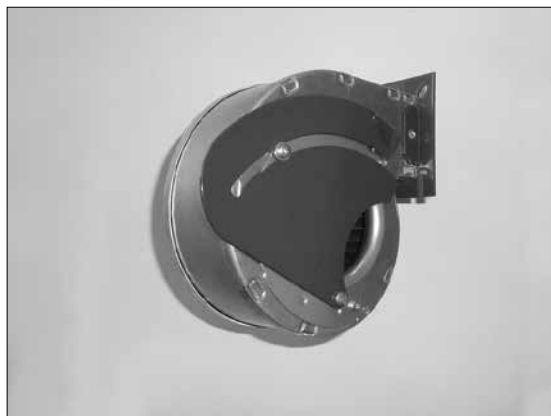

Kód: H0058 náhradní ventilátor hořáku se snímačem otáček od výrobního čísla 15810 – náhrada za ventilátor H0056	<i>Cena:</i>
	<i>Váha:</i> 1,12 kg

Kelímek hořáku

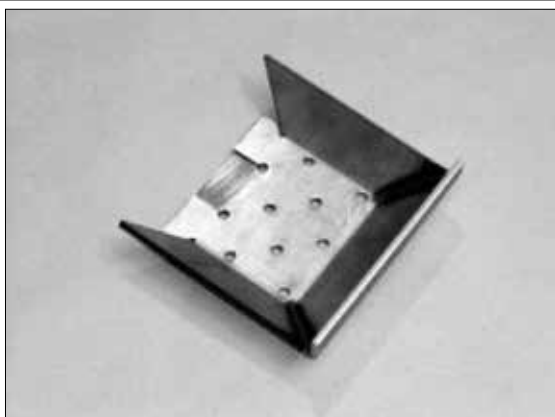

Kód: H0053 náhradní kelímek hořáku	<i>Cena:</i>
	<i>Váha:</i> 0,80 kg

Kryt žhavicí spirály

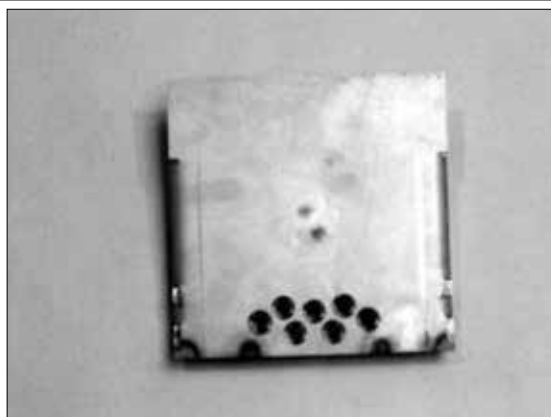

Kód: H0062 kryt žhavicí spirály	<i>Cena:</i>
	<i>Váha:</i> 0,78 kg

Bezpečnostní termostat na hubici hořáku 95°C



Kód: H0059 bezpeč. ter. na hubici hořáku (dvoji možné provedení) – možno zaměnit	<i>Cena:</i>
	<i>Váha:</i> 0,02 kg

Převodovka dopravníku - stará



Kód: H0063 náhr. převodovka dopravníku 1,5 a 2,5 m – stará	<i>Cena:</i>
	<i>Váha:</i> 2,10 kg

Kód: H0105 náhr. převodovka – nová od výr. čísla hořáku 46985 - stará	<i>Cena:</i>
	<i>Váha:</i> 1,98 kg

Převodovka dopravníku - nová



Kód: H0107 náhr. převodovka dopravníku
1,5 a 2,5 m – nová od roku 2006
- průměr hřídelky 10 mm

Cena:
Váha: 2,72 kg

L – podložka



Kód: S0454 určena pro kotle D15P, D20P,
DC15EP, DC18SP, DC25SP, DC32SP
s hořákem na pelety IWABO, jako doraz pro koncový
spínač

Cena:
Váha: 0,14 kg

Koncový spínač hořáku

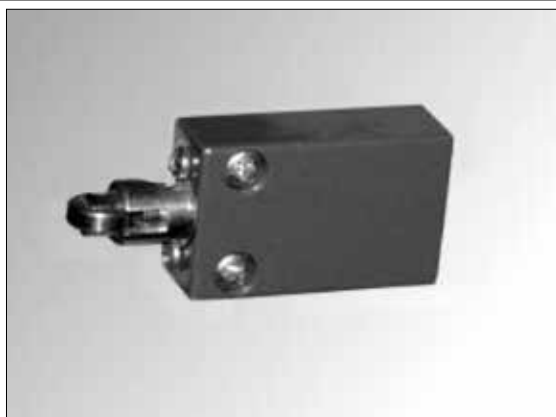

Kód: H0065 koncový spínač hořáku

Cena:
Váha: 0,34 kg

Kryt převodovky šnekového dopravníku



Kód: S0508 pro standardní převodovku s
vrtulkou – starou – kovové provedení

Cena:
Váha: kg

Kód: S0510 pro novou převodovku –
plastové provedení

Cena:
Váha: kg

Uzavírací klapka



Kód: S0509 určena pro uzavírání přívodu
vzduchu při topení dřevem u kotlů
DC15EP, DC18SP, DC25SP, DC32SP – pro hořák
ATMOS A25 a IWABO VILLA S1

Cena:
Váha: 0,20 kg

Relé s varistorem

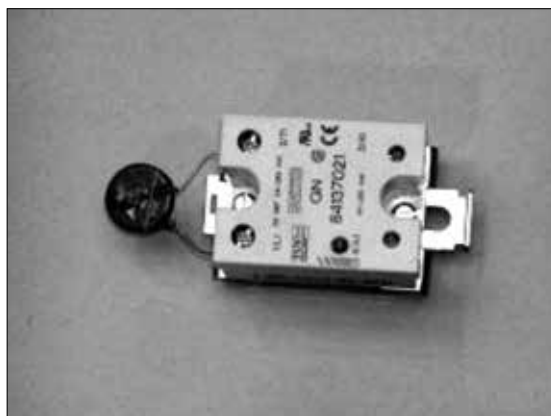

Kód: H0057 určeno jako náhrada za
všechna stará relé (modrá, bílá atd.)
– pro staré řídicí desky hořáku IWABO

Cena:
Váha: 0,02 kg

11. Hořák na pelety ERATO GP20



Hořák na pelety ERATO GP20



Kód: H0016 hořák červený - (6-25 kW) - s 2 m dopravníkem, který je součástí ceny hořáku	<i>Cena:</i>
	<i>Váha:</i> 20,00 kg

Silová jednotka hořáku - trafo



Kód: H0028 nová náhr. silová jednotka - lze zaměnit se starou	<i>Cena:</i>
	<i>Váha:</i> 0,28 kg

Elektronická jednotka hořáku



Kód: H0027 nová náhr. elektronická jednotka - lze zaměnit se starou	<i>Cena:</i>
	<i>Váha:</i> 0,24 kg

Kód: H0262 sada pro předělání na el. řídicí jednotku ATMOS AC07X (AC07)	<i>Cena:</i>
	<i>Váha:</i> 1,20 kg

Sada pro přestavbu na řídicí jednotku AC07X

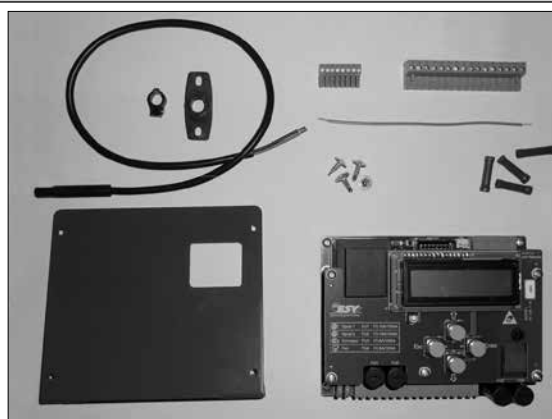

Kód: H0262 sada pro předělání na el. řídicí jednotku ATMOS AC07X (AC07)	<i>Cena:</i>
	<i>Váha:</i> 1,20 kg

Žhavicí spirála



Kód: H0020 náhradní žhavicí spirála

Cena:

Váha: 0,28 kg

Fotocela s gumovým kroužkem - stará



Kód: H0026 náhradní fotocela - stará

Cena:

Váha: 0,15 kg

Kryt žhavicí spirály

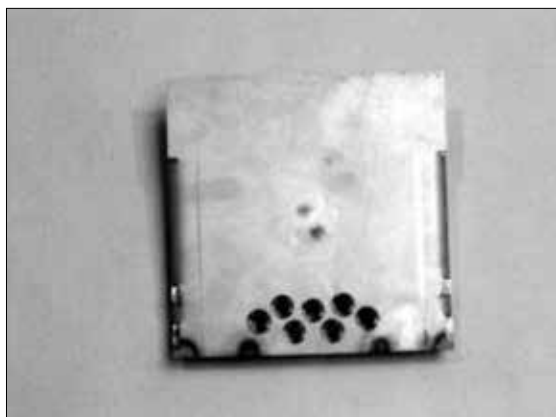

Kód: H0024 kryt žhavicí spirály

Cena:

Váha: 0,78 kg

Fotocela - nová



Kód: H0231 náhradní fotocela – samotná

Cena:

Váha: 0,05 kg

Kód: H0232 držák fotocely

Cena:

Váha: 0,02 kg

Kód: H0055 náhradní fotocela

Cena:

Váha: 0,07 kg

Kelímek hořáku



Kód: H0054 náhradní kelímek hořáku

Cena:

Váha: 0,78 kg

Ventilátor hořáku



Kód: H0031 náhradní ventilátor hořáku

Cena:

Váha: 1,44 kg

Bezpeč. termostát na hubici hořáku



Kód: H0038 bezpeč. termostát na hubici hořáku (dvojí možné provedení) – možno zaměnit s typem H0059 – nutno ohnout konektory nahoru !!!

<i>Cena:</i>
<i>Váha:</i> 0,03 kg

Přívodní hadice pelet

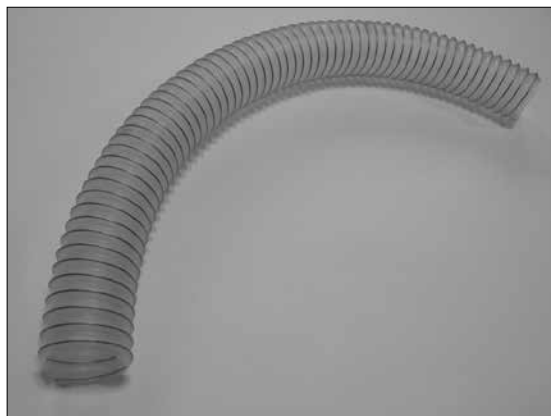

Kód: H0066 náhradní hadice mezi hořákem a dopravníkem - délka 1 m a Ø 65 mm - průhledná

<i>Cena:</i>
<i>Váha:</i> 0,68 kg

Koncový spínač hořáku



Kód: H0030 koncový spínač hořáku

<i>Cena:</i>
<i>Váha:</i> 0,34 kg

Kontrolky - doutnavky



Kód: H0190 náhradní kontrolka – zelená
Kód: H0191 náhradní kontrolka – červená
Kód: H0192 náhradní kontrolka – oranžová

<i>Cena:</i>
<i>Váha:</i> 0,01 kg
<i>Cena:</i>
<i>Váha:</i> 0,01 kg
<i>Cena:</i>
<i>Váha:</i> 0,01 kg

Převodovka dopravníku - stará



Kód: H0029 náhradní převodovka dopravníku 1,5 m - 2 m

<i>Cena:</i>
<i>Váha:</i> 1,46 kg

Konektory

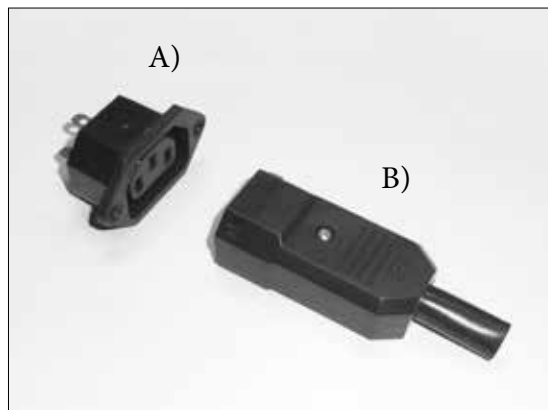

Kód: H0193 A) konektor zásuvka - samička
Kód: H0194 B) konektor zástrčka - sameček

<i>Cena:</i>
<i>Váha:</i> 0,01 kg
<i>Cena:</i>
<i>Váha:</i> 0,02 kg

12. Hořák na pelety ATMOS A50



Hořák na pelety ATMOS A50



Kód: H0034 hořák - (13 - 48 kW)	<i>Cena:</i>
	<i>Váha:</i> 35,00 kg
Kód: H0025 dopravník bezhřídelový DA50 - 1,7 m	<i>Cena:</i>
	<i>Váha:</i> 16,50 kg
Kód: H0039 dopravník hřídelový DRA50 - 1,7 m	<i>Cena:</i>
	<i>Váha:</i> 17,00 kg
Kód: H0037 dopravník hřídelový DRA50 - 2,5 m	<i>Cena:</i>
	<i>Váha:</i> 23,00 kg
Kód: H0188 náhradní ložisko pro dopravníky DA50, DRA50	<i>Cena:</i>
	<i>Váha:</i> 0,22 kg

Elektronická jednotka hořáku



Kód: H0131 nová náhr. elektronická jednotka	<i>Cena:</i>
	<i>Váha:</i> 1,58 kg

Fotocela



Kód: H0130 náhradní fotocela	<i>Cena:</i>
	<i>Váha:</i> 0,02 kg

Přívodní hadice pelet



Kód: H0196 náhradní hadice mezi hořákem a dopravníkem - délka 1 m a Ø 73 mm - neprůhledná	<i>Cena:</i>
	<i>Váha:</i> 0,68 kg

Kelímek hořáku



Kód: H0149 A1) spalovací komora - vrchní ARITHEMR	<i>Cena:</i>
	<i>Váha:</i> 4,24 kg
Kód: H0149 A2) spalovací komora - vrchní ATMOS	<i>Cena:</i>
	<i>Váha:</i> 4,86 kg
Kód: H0150 B) spalovací komora - spodní	<i>Cena:</i>
	<i>Váha:</i> 3,80 kg

Žhavicí spirála



Kód: H0128 náhradní žhavicí spirála

Cena:

Váha: 0,20 kg

Ventilátor primárního vzduchu – bez mřížky



Kód: H0126 náhradní ventilátor hořáku bez mřížky

Cena:

Váha: 1,50 kg

Vnitřní vytlačovací šnek - spodní

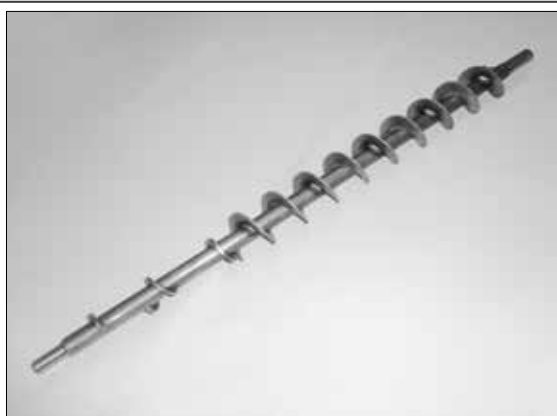

Kód: H0200 náhradní vnitřní vytlačovací šnek

Cena:

Váha: 1,84 kg

Ventilátor sekundárního vzduchu – s mřížkou



Kód: H0125 náhradní ventilátor hořáku s mřížkou

Cena:

Váha: 1,38 kg

Optický snímač hladiny

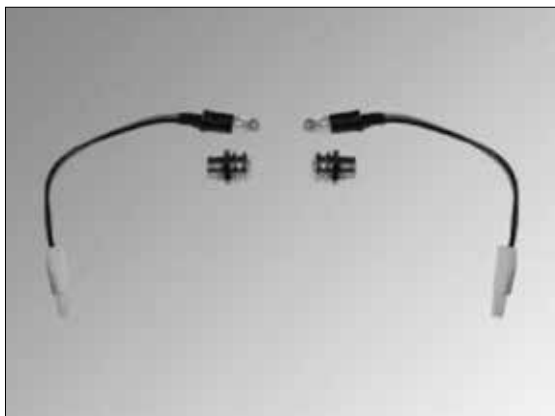

Kód: H0129 optický snímač hladiny – 2ks

Cena:

Váha: 0,02 kg

Datový kabel pro senzory



Kód: H0144 datový kabel pro senzory

Cena:

Váha: 0,10 kg

Čidlo teploty spalin

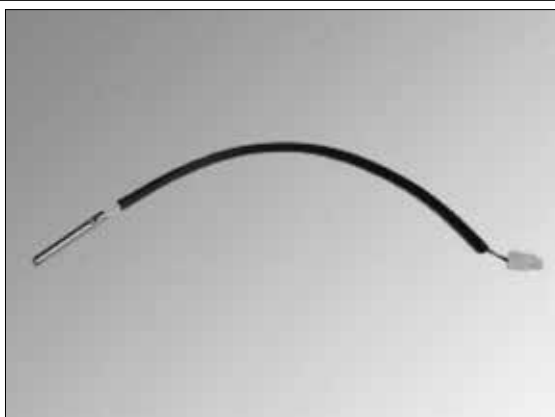

Kód: H0141 čidlo teploty spalin

Cena:

Váha: 0,08 kg

Přechodka z konektoru na Faston

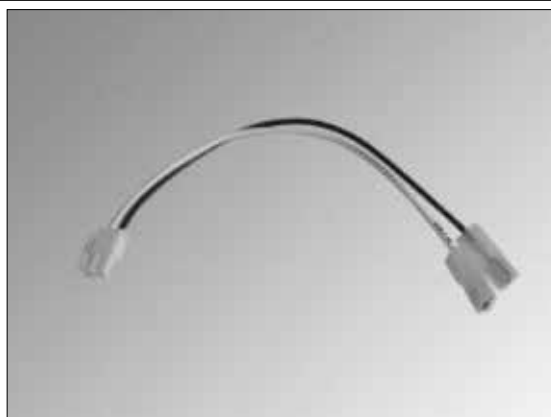

Kód: H0145 přechodka z konektoru na
Faston

Cena:

Váha: 0,03 kg

Přívodní kabel z kotle do hořáku



Kód: H0143 přívodní kabel z kotle do
hořáku

Cena:

Váha: 0,45 kg

Proklemování přidavného bezpečnostního termostatu



Kód: H0146 proklemování přidavného
bezpečnostního termostatu (hnědobílý kabel)

Cena:

Váha: 0,07 kg

Prodlužovací kabel pro čidlo teploty spalin



Kód: H0147 prodlužovací kabel pro čidlo teploty spalin – 1,8 m *Cena:*
Váha: 0,25 kg

Kód: H0148 prodlužovací kabel pro čidlo teploty spalin – 1 m *Cena:*
Váha: 0,20 kg

Ozubená kola



Kód: H0133 ozubené kolo s 12 zuby – turniket *Cena:*
Váha: 0,30 kg

Kód: H0134 ozubené kolo s 17 zuby – motor převodovka *Cena:*
Váha: 0,35 kg

Kód: H0135 ozubené kolo s 18 zuby – hlavní šnek do spalovací komory *Cena:*
Váha: 0,35 kg

Kód: H0136 ozubené kolo s 24 zuby – vrchní šnek dávkování *Cena:*
Váha: 0,40 kg

Kluzná ložiska



Kód: H0138 Sada kluzných ložisek (6 ks) – 3 druhy *Cena:*
Váha: 0,09 kg

Řetěz se sponkou

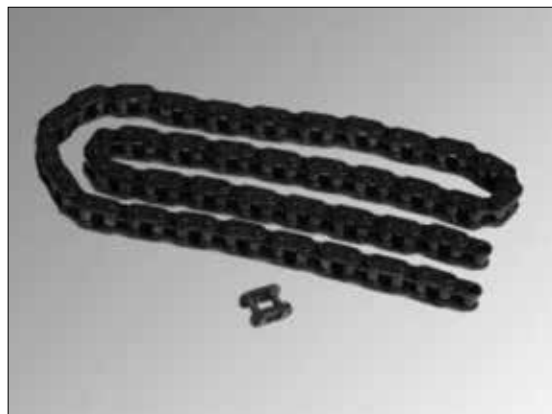

Kód: H0137 řetěz kompletní *Cena:*
Váha: 0,32 kg

Vnitřní část turniketu

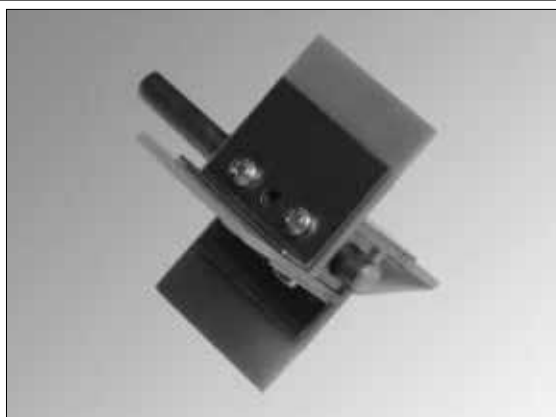

Kód: H0132 vnitřní část turniketu – hřídelka s lopatkami *Cena:*
Váha: 0,18 kg

Náhradní motorpřevodovka



Kód: H0127 náhradní motorpřevodovka s kondenzátorem pro hořák A50 *Cena:*
Váha: 3,54 kg

Kód: H0152 náhradní kondenzátor 2 μ F pro motorpřevodovku *Cena:*
Váha: 0,02 kg

Náhradní převodovka pro šnek. dopravník DA



Kód: H0186 náhradní převodovka pro šnek. dopravník DA50 1,7m a 2,5m. Průměr hřídelky 10 mm. Pozor – měníme-li převodovku s červeným krytem za převodovku s krytem šedivé barvy, je nutné změnit v motoru převodovky smysl otáčení dle nákresu na motoru

Cena:
Váha: 3,50 kg

Převodní modul AC05



Kód: S0076 převodní modul AC05 pro ovládání hořáku regulačním termostatem kotle

Cena:
Váha: 0,07 kg

Náhradní převodovka pro šnek. dopravník DA – 40W



Kód: H0159 náhradní převodovka pro šnek. dopravník DA50 1,7m a 2,5m s příkonem 40W - průměr hřídelky 12 mm

Cena:
Váha: 4,50 kg

Těsnění příruby

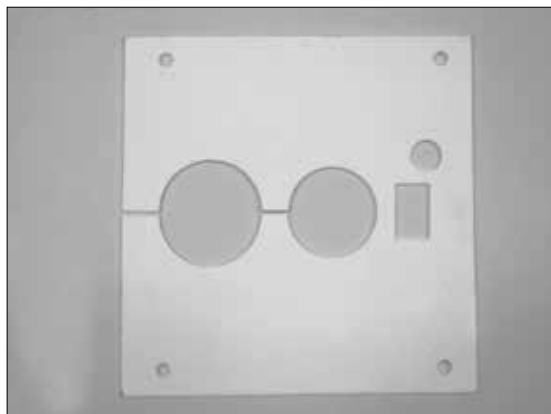

Kód: S0130 těsnění příruby hořáku A50

Cena:
Váha: 0,10 kg

Náhradní modul DPA70 pro doběh ventilátoru u hořáku



Kód: H0184 modul DPA70 pro doběh odtahového ventilátoru u hořáku - 5 pólový

Cena:
Váha: 0,40 kg

Kód: H0185 modul DPA70 pro doběh odtahového ventilátoru u hořáku - 4 pólový

Cena:
Váha: 0,40 kg

13. Automatický odvod popela pro kotle DxxP



Díly pro uchycení převodovky odpopelnění

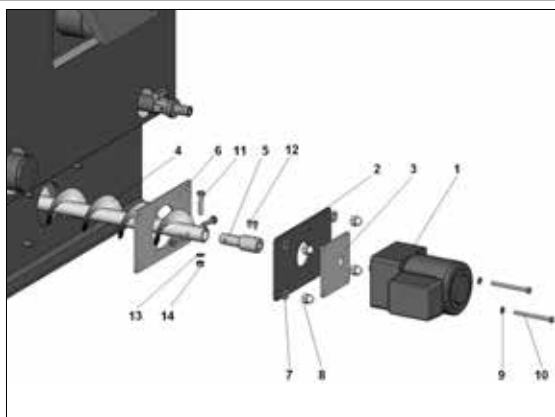

Kód: S0577 odpopelňovací zařízení – bez přídavného popelníku pro kotle D14P, D21P	<i>Cena:</i>
	<i>Váha:</i> 11,06 kg
Kód: S0578 odpopelňovací zařízení – bez přídavného popelníku pro kotel D25P	<i>Cena:</i>
	<i>Váha:</i> 11,62 kg
Kód: S0535 odpopelňovací zařízení – bez přídavného popelníku pro kotle D15P, D20P	<i>Cena:</i>
	<i>Váha:</i> 13,34 kg
Kód: S0536 odpopelňovací zařízení - bez přídavného popelníku pro kotel D30P, D40P	<i>Cena:</i>
	<i>Váha:</i> 17,54 kg
Kód: S0537 odpopelňovací zařízení – bez přídavného popelníku pro kotel D50P	<i>Cena:</i>
	<i>Váha:</i> 17,88 kg
Kód: S1080 odpopelňovací zařízení – bez přídavného popelníku pro kotel D80P	<i>Cena:</i>
	<i>Váha:</i> 17,50 kg
Kód: S0125 poz. 6. těsnění příruby převodovky	<i>Cena:</i>
	<i>Váha:</i> 0,01 kg
Kód: S0126 poz. 3. těsnění převodovky	<i>Cena:</i>
	<i>Váha:</i> 0,01 kg
Kód: H0107 poz. 1. převodovka 25W	<i>Cena:</i>
	<i>Váha:</i> 2,72 kg
Kód: H0115 poz. 1. převodovka 15W	<i>Cena:</i>
	<i>Váha:</i> 2,50 kg
Kód: S0077 elektronický modul AD01 pro časování odpopelnění	<i>Cena:</i>
	<i>Váha:</i> 0,18 kg
Kód: S0538 poz. 4. šneková hřídel – délka 530 mm pro kotel D15P, D20P	<i>Cena:</i>
	<i>Váha:</i> 1,36 kg
Kód: S0539 poz. 4. šneková hřídel – délka 730 mm pro kotel D30P, D40P	<i>Cena:</i>
	<i>Váha:</i> 1,94 kg
Kód: S0540 poz. 4. šneková hřídel – délka 930 mm pro kotel D50P	<i>Cena:</i>
	<i>Váha:</i> 2,36 kg

Díly pro uchycení příruby popelníku

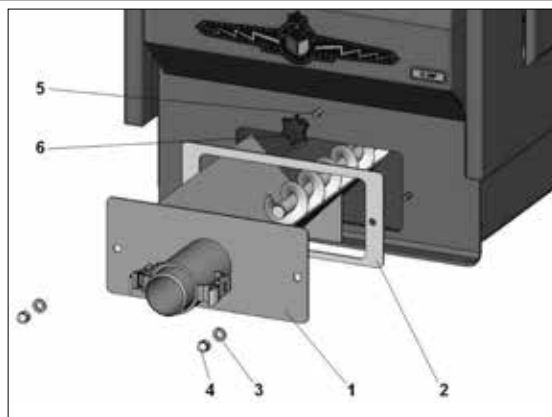

Kód: S0128 poz. 2 těsnění příruby pro uchycení popelníku	<i>Cena:</i>
	<i>Váha:</i> 0,03 kg
Kód: S0411 poz. 6 okrasná matice pro utěsnění otvoru po roštovém táhlu	<i>Cena:</i>
	<i>Váha:</i> 0,06 kg
Přídavné popelníky pro kotle D14P, D21P, D25P, D31P, D15P, D20P, D30P, D40P, D50P, P14 - P25, P15 - P50	
Kód: S0542 přídavný popelník o objemu 28 l (450x250x250)	<i>Cena:</i>
	<i>Váha:</i> 7,70 kg
Kód: S0544 přídavný popelník o objemu 68 l (450x300x500)	<i>Cena:</i>
	<i>Váha:</i> 11,90 kg
Kód: S0546 přídavný popelník o objemu 135 l (600x450x500)	<i>Cena:</i>
	<i>Váha:</i> 18,46 kg
Přídavné popelníky pro kotel D80P, P80	
Kód: S1068 přídavný popelník o objemu 68 l (450x300x500) - Ø šneku 80 mm	<i>Cena:</i>
	<i>Váha:</i> 11,90 kg
Kód: S1069 přídavný popelník o objemu 135 l (600x450x500) - Ø šneku 80 mm	<i>Cena:</i>
	<i>Váha:</i> 18,46 kg
Kód: S0280 náhradní těsnící samolepící páska víka přídavného popelníku 28 a 68 l	<i>Cena:</i>
	<i>Váha:</i> 0,06 kg
Kód: S0288 náhradní těsnící samolepící páska víka přídavného popelníku 135 l	<i>Cena:</i>
	<i>Váha:</i> 0,03 kg
Kód: S0549 O – kroužek – těsnění příruby popelníku	<i>Cena:</i>
	<i>Váha:</i> 0,02 kg

14. Pneumatická doprava pelet APS 250 (S) / APS 500



Pneumatická doprava pelet ATMOS APS



Kód: H0550 Pneumatická doprava pelet ATMOS APS 250 - červená	<i>Cena:</i>
	<i>Váha:</i> 81,00 kg
Kód: H0551 Pneumatická doprava pelet ATMOS APS 250 - modrá	<i>Cena:</i>
	<i>Váha:</i> 81,00 kg
Kód: H0313 Pneumatická doprava pelet ATMOS APS 250 S - samostatná (sada bez nádrže) - červená	<i>Cena:</i>
	<i>Váha:</i> 57,00 kg
Kód: H0314 Pneumatická doprava pelet ATMOS APS 250 S - samostatná (sada bez nádrže) - modrá	<i>Cena:</i>
	<i>Váha:</i> 57,00 kg
Kód: H0315 Pneumatická doprava pelet ATMOS APS 500 - pro dva kotle (dopravníky a hořáky) - červená	<i>Cena:</i>
	<i>Váha:</i> 110,0 kg
Kód: H0316 Pneumatická doprava pelet ATMOS APS 500 - pro dva kotle (dopravníky a hořáky) - modrá	<i>Cena:</i>
	<i>Váha:</i> 110,0 kg

Sací ventilátor (turbína) - samotný



Kód: S1136 náhradní sací ventilátor (turbína) - samotný	<i>Cena:</i>
	<i>Váha:</i> 3,60 kg

Vyrovnávací nádrže pro APS 250 / APS 500



Kód: H0557 náhradní vyrovnávací nádrž pro APS 250 - červená	<i>Cena:</i>
	<i>Váha:</i> 30,00 kg
Kód: H0558 náhradní vyrovnávací nádrž pro APS 250 - modrá	<i>Cena:</i>
	<i>Váha:</i> 30,00 kg
Kód: H0559 náhradní vyrovnávací nádrž pro APS 500 - červená	<i>Cena:</i>
	<i>Váha:</i> 45,00 kg
Kód: H0560 náhradní vyrovnávací nádrž pro APS 500 - modrá	<i>Cena:</i>
	<i>Váha:</i> 45,00 kg

Kapotáž pneumatické dopravy



Kód: H0561 náhradní kapotáž pneumatické dopravy - červená	<i>Cena:</i>
	<i>Váha:</i> 10,50 kg
Kód: H0562 náhradní kapotáž pneumatické dopravy - modrá	<i>Cena:</i>
	<i>Váha:</i> 10,50 kg

Řídící jednotka AC21

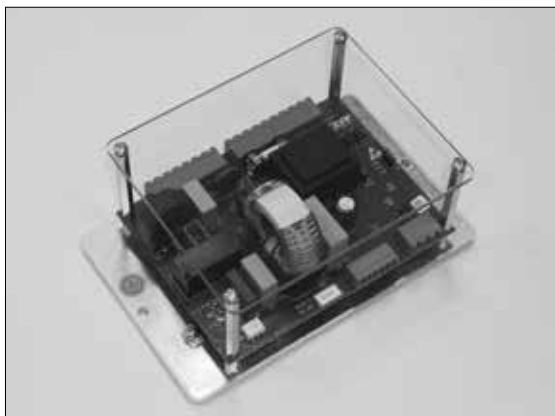

Kód: P0460 řídicí jednotka AC21 pro
pneumatickou dopravu pelet APS

Cena:
Váha: 0,46 kg

Samolepka ovládacího panelu

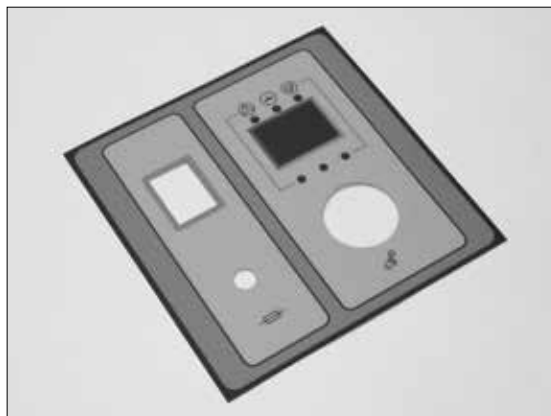

Kód: S1188 náhradní samolepka pro
pneumatickou dopravu pelet APS

Cena:
Váha: 0,01 kg

Elektronická regulace AC19



Kód: P0449 regulace AC19 je určena pro
řízení pneu. dopravy APS 250 / 500

Cena:
Váha: 0,54 kg

Snímač hladiny



Kód: S1135 snímač hladiny pro
pneumatickou dopravu pelet APS

Cena:
Váha: 1,50 kg

Kód: S1133 vrtulka snímače hladiny pro
pneumatickou dopravu pelet APS

Cena:
Váha: 0,26 kg

Elektrický svazek



Kód: S0720 náhradní elektrický svazek pro
pneumatickou dopravu pelet APS

Cena:
Váha: 0,88 kg

Filtr



Kód: S1115 náhradní filtr pneumatické
dopravy pelet APS

Cena:
Váha: 0,01 kg

Madlo



Kód: S1079 madlo pro pneumatickou dopravu pelet APS

Cena:
Váha: 0,04 kg

Konektor ovládání nočního režimu - červený

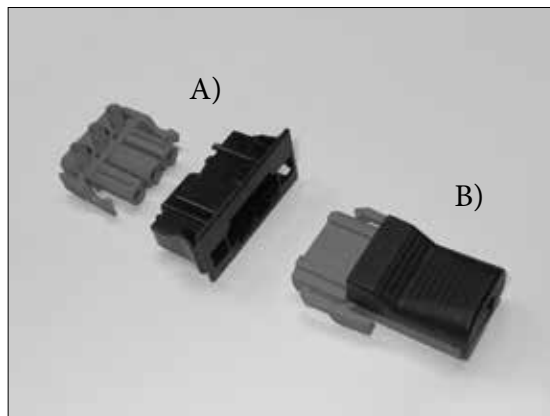

Kód: S1102 A) samička s průchodkou do kapoty pro ovládání nočního režimu - červený - 3 pólový

Cena:
Váha: 0,01 kg

Kód: S1103 B) sameček pro kabel - 3 pólový

Cena:
Váha: 0,01 kg

Průchodka



Kód: S1191 náhradní průchodka

Cena:
Váha: 0,01 kg

Rámeček pro APS 250 S - pro jiné zásobníky

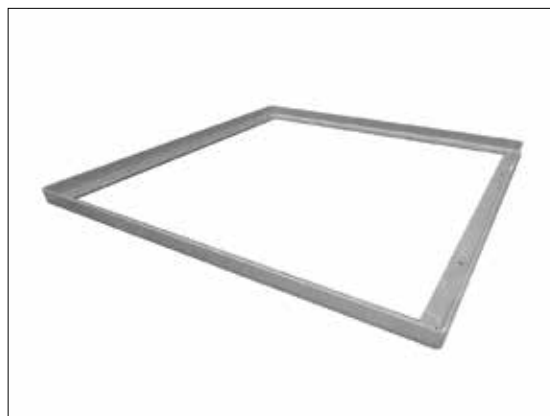

Kód: S1189 rámeček pro APS 250 S - pro jiné zásobníky

Cena:
Váha: 1,68 kg

Konektor pro přívod elektrické energie

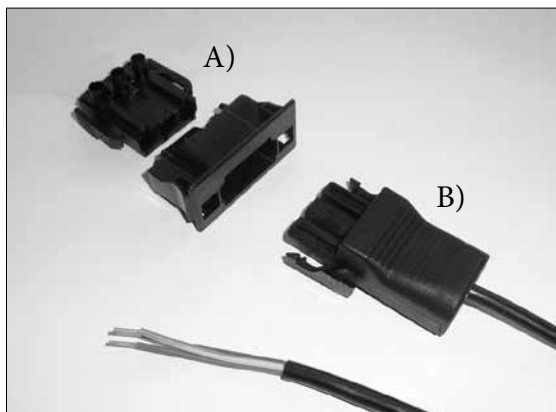

Kód: S0641 A) sameček s průchodkou

Cena:
Váha: 0,01 kg

Kód: S0640 B) samička pro přívodní kabel

Cena:
Váha: 0,01 kg

Kód: S0715 přívodní kabel do kotle - 2,5 m s konektorem typ B) (S0640)

Cena:
Váha: 0,15 kg

Dělené víko pro nádrže na pelety - pro APS 250 S

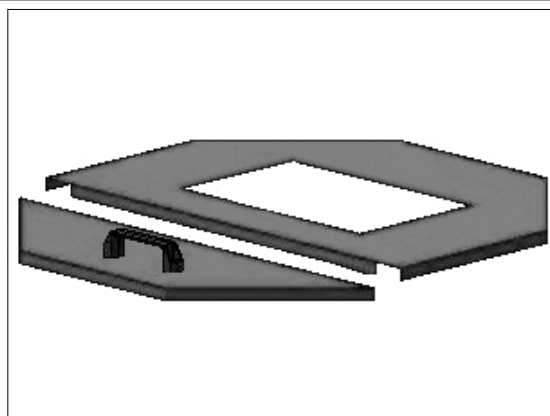

Kód: H0552 víko pro nádrž 1000 l - červená pro pneumatickou dopravu APS 250 S

Cena:
Váha: 14,76 kg

Kód: H0553 víko pro nádrž 500 l - červená pro pneumatickou dopravu APS 250 S

Cena:
Váha: 6,96 kg

Kód: H0554 víko pro nádrž 1000 l - modrá pro pneumatickou dopravu APS 250 S

Cena:
Váha: 14,76 kg

Kód: H0555 víko pro nádrž 500 l - modrá pro pneumatickou dopravu APS 250 S

Cena:
Váha: 6,96 kg

15. Hořák na extralehký opný olej (ELTO) a zemní plyn

Hořák na extra LTO nebo zemní plyn



Kód: H0018 hořák na extra LTO – Riello 40G3RK	<i>Cena:</i>
	<i>Váha:</i> 11,34 kg
Kód: H0017 hořák na zemní plyn – Riello 40GS + MDB055	<i>Cena:</i>
	<i>Váha:</i> 12,62 kg
Kód: H0019 propojovací konektor pro hořák na LTO – chybí v krabici	<i>Cena:</i>
	<i>Váha:</i> 0,06 kg

Náhradní díly + příslušenství:

Název	Kód	Cena	Váha
Náhradní díly pro plynový hořák Riello 40G S 3 code 3755116 – 3755117 typ 551 T1			
Automatika 525 SE/5	H0073		0,48 kg
Vzduchový manostat	H0074		0,24 kg
Zapalovací elektroda	H0075		0,05 kg
Ionizační elektroda	H0076		0,03 kg
Elektromotor (totožný i pro G+C38RK)	H0077		2,70 kg
Náhradní díly na olejový hořák Riello 40G 3 RK code 3743412 typ 434 T1			
Automatika 531 SE	H0078		0,44 kg
Fotoodpor	H0079		0,02 kg
Kondenzátor 4 µF	H0080		0,08 kg
Unašeč	H0081		0,01 kg
Čerpadlo	H0082		1,09 kg
Těsnění čerpadla	H0083		0,03 kg
Filtr čerpadla	H0084		0,01 kg
Ventil	H0085		0,03 kg
Cívka	H0086		0,06 kg
Elektrody	H0087		0,18 kg
Topný odpor	H0088		0,03 kg
Příslušenství			
Kombinace olejový filtr / automatické odvzdušnění – TOC80	H0089		0,01 kg
Přípojka pr. 8	H0090		0,09 kg
Přípojka pr. 10	H0091		0,02 kg
Tryska Delavan - 40/60/W – (15kW)	H0092		0,02 kg
Tryska Delavan – 0,50/60/W – (20kW)	H0093		0,02 kg
Tryska Delavan – 0,60/60/W – (25kW)	H0094		0,03 kg
Tryska Delavan – 0,65/60/W – (30kW)	H0095		0,03 kg
Tryska Delavan – 0,75/60/B – (35kW)	H0096		0,03 kg
ProTek systém ventil	H0097		0,07 kg

* uvedené ceny jsou bez DPH

16. Textilní zásobníky na pelety ATZ



Textilní zásobník ATZ - kompletní



Kód: H0505 textilní zásobník ATZ 5 s příslušenstvím - 3,9 - 4,6 m ³	<i>Cena:</i>
	<i>Váha:</i> 239,00 kg
Kód: H0506 textilní zásobník ATZ 6 s příslušenstvím - 4,8 - 5,6 m ³	<i>Cena:</i>
	<i>Váha:</i> 242,00 kg
Kód: H0507 textilní zásobník ATZ 7 s příslušenstvím - 5,8 - 6,8 m ³	<i>Cena:</i>
	<i>Váha:</i> 250,00 kg

Textilní vak pro ATZ - samotný



Kód: S0758 náhradní vak pro textilní zásobník ATZ 5	<i>Cena:</i>
	<i>Váha:</i> 9,70 kg
Kód: S0759 náhradní vak pro textilní zásobník ATZ 6	<i>Cena:</i>
	<i>Váha:</i> 10,80 kg
Kód: S0760 náhradní vak pro textilní zásobník ATZ 7	<i>Cena:</i>
	<i>Váha:</i> 12,00 kg

Univerzální nádoba pro textilní zásobníky ATZ

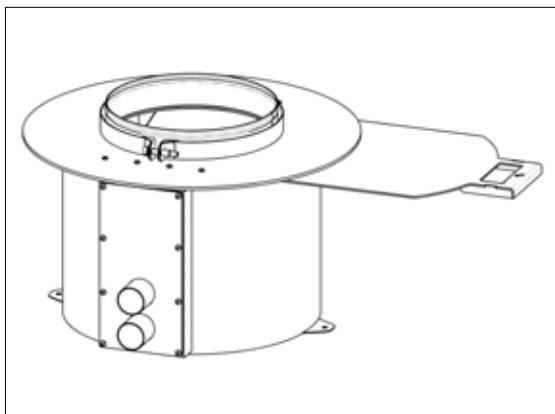

Kód: H0510 je vybavena pneumatickou nasávací sondou a výměnnou redukcí umožňující přímé nabírání pelet šnekovým dopravníkem	<i>Cena:</i>
	<i>Váha:</i> 26,60 kg

Vnitřní vybavení pro univerzální nádobu

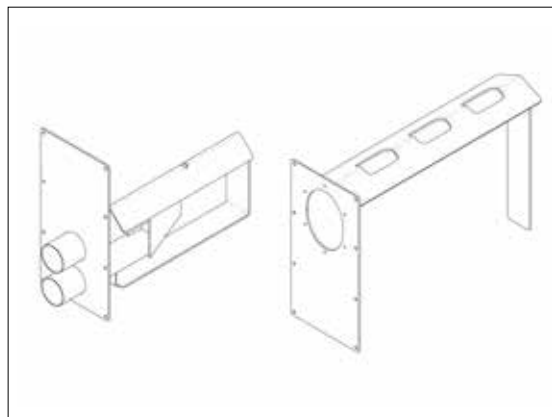

Kód: H0515 náhradní pneumatická nasávací sonda	<i>Cena:</i>
	<i>Váha:</i> 3,10 kg
Kód: H0516 náhradní redukcí umožňující přímé nabírání pelet šnek. dopravníkem	<i>Cena:</i>
	<i>Váha:</i> 2,20 kg

Konstrukce pro ATZ bez plnicích hrdel (včetně spojovacích materiálů)



Kód: V0005 náhradní konstrukce pro textilní zásobník ATZ 5 - 3,9 - 4,6 m³ *Cena:*
Váha: 149,80 kg

Kód: V0006 náhradní konstrukce pro textilní zásobník ATZ 6 - 4,8 - 5,6 m³ *Cena:*
Váha: 154,10 kg

Kód: V0007 náhradní konstrukce pro textilní zásobník ATZ 7 - 5,8 - 6,8 m³ *Cena:*
Váha: 158,40 kg

Plnicí hrdlo pro textilní zásobníky ATZ



Kód: H0517 kompletní plnicí hrdlo pro textilní zásobníky ATZ včetně STORZ A110 *Cena:*
Váha: 6,50 kg

Kód: S0762 příruba (držák) plnicího hrdla - samotná *Cena:*
Váha: 3,90 kg

Kód: S0764 plnicí hrdlo StORZ A110 - samotný (příruba + víčko) *Cena:*
Váha: 2,20 kg

Kód: H0306 náhradní stahovací spona *Cena:*
Váha: 0,06 kg

Noha textilního zásobníku



Kód: S0628 náhradní noha pro textilní zásobníky ATZ *Cena:*
Váha: 11,50 kg

Spodní vzpěra textilního zásobníku

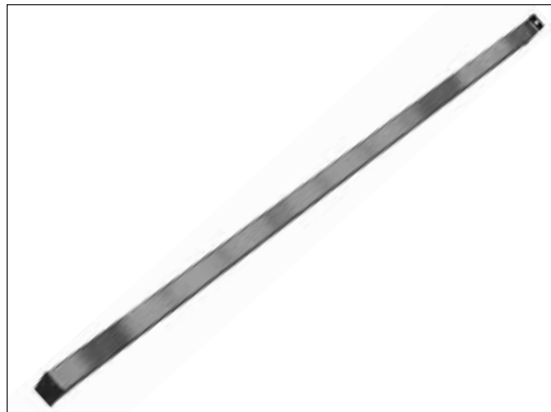

Kód: S0629 náhradní spodní nosník - délka 1810 *Cena:*
Váha: 9,80 kg

Kód: S0630 náhradní spodní nosník - délka 2210 *Cena:*
Váha: 12,10 kg

Vrchní vzpěra textilního zásobníku

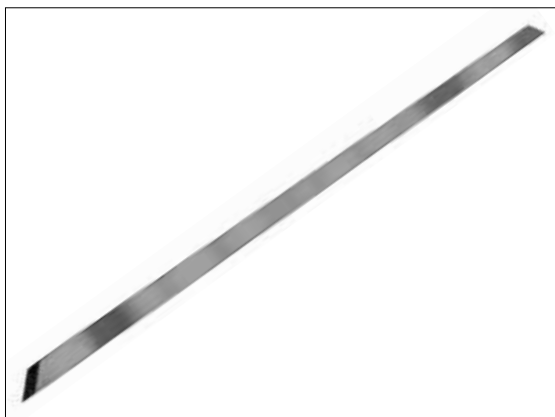

Kód: S0792 náhradní vrchní nosník - délka 1905 *Cena:*
Váha: 13,90 kg

Kód: S0749 náhradní vrchní nosník - délka 2305 *Cena:*
Váha: 15,90 kg

Horní závěs textilního vaku



Kód: H0518 náhradní horní závěs textilního vaku *Cena:*
Váha: 1,00 kg